

Inspiron 14



3000 Series

Servisni priručnik

Kompjuterski model: Inspiron 14-3458
Model sa regulacijom: P60G
Tip sa regulacijom: P60G001



Napomene, oprez i upozorenja

-  **NAPOMENA:** NAPOMENA ukazuje na važne informacije koje će vam pomoći da iskoristite računar na bolji način.
 -  **OPREZ:** OPREZ ukazuje na potencijalno oštećenje hardvera ili gubitak podataka i saopštava vam kako da izbegnete problem.
 -  **UPOZORENJE:** UPOZORENJE ukazuje na potencijalno oštećenje imovine, telesne povrede i smrtni ishod.
-

Autorsko pravo © 2015 Dell Inc. Sva prava zadržana. Ovaj proizvod je zaštićen zakonima o zaštiti autorskih prava i intelektualnoj svojini u SAD i međunarodnim zakonima. Dell™ i logotip Dell su zaštitni znaci kompanije Dell Inc. u Sjedinjenim Američkim Državama i/ili drugim pravnim nadležnostima. Svi ostali znaci i imena ovde navedeni mogu biti zaštitni znaci svojih vlasnika.

2015 - 01

Pregl. A00

Sadržaj

Pre rada u unutrašnjosti računara.....	10
Pre početka rada	10
Bezbednosna uputstva.....	10
Preporučeni alati.....	11
Nakon rada u unutrašnjosti računara.....	13
Uklanjanje baterije.....	14
Procedura.....	14
Postavljanje baterije.....	15
Procedura.....	15
Uklanjanje poklopcu osnove.....	16
Pripremni koraci.....	16
Procedura.....	16
Postavljanje poklopcu osnove.....	18
Procedura.....	18
Dopunski koraci.....	18
Uklanjanje čvrstog diska.....	19
Pripremni koraci.....	19
Procedura.....	19
Postavljanje čvrstog diska.....	22
Procedura.....	22
Dopunski koraci.....	22

Uklanjanje memorijskih modula.....	23
Pripremni koraci.....	23
Procedura.....	23
Postavljanje memorijskih modula.....	25
Procedura.....	25
Dopunski koraci.....	26
Uklanjanje bežične kartice.....	27
Pripremni koraci.....	27
Procedura.....	27
Postavljanje bežične kartice.....	29
Procedura.....	29
Dopunski koraci.....	29
Uklanjanje tastature.....	30
Pripremni koraci.....	30
Procedura.....	30
Postavljanje tastature.....	33
Procedura.....	33
Dopunski koraci.....	33
Uklanjanje oslonca za dlanove.....	34
Pripremni koraci.....	34
Procedura.....	34
Postavljanje oslonca za dlanove.....	39
Procedura.....	39
Dopunski koraci.....	39

Uklanjanje table osetljive na dodir.....	41
Pripremni koraci.....	41
Procedura.....	41
Postavljanje table osetljive na dodir.....	44
Procedura.....	44
Dopunski koraci.....	44
Uklanjanje ploče dugmeta za napajanje.....	45
Pripremni koraci.....	45
Procedura.....	45
Postavljanje ploče dugmeta za napajanje.....	47
Procedura.....	47
Dopunski koraci.....	47
Uklanjanje zvučnika.....	48
Pripremni koraci.....	48
Procedura.....	48
Postavljanje zvučnika.....	50
Procedura.....	50
Dopunski koraci.....	50
Uklanjanje U/I ploče.....	51
Pripremni koraci.....	51
Procedura.....	51
Postavljanje U/I ploče.....	53
Procedura.....	53
Dopunski koraci.....	53

Uklanjanje matične ploče.....	54
Pripremni koraci.....	54
Procedura.....	54
Postavljanje matične ploče.....	57
Procedura.....	57
Dopunski koraci.....	57
Uklanjanje dugmaste baterije.....	59
Pripremni koraci.....	59
Procedura.....	59
Postavljanje dugmaste baterije.....	61
Procedura.....	61
Dopunski koraci.....	61
Uklanjanje termalnog sklopa za hlađenje.....	62
Pripremni koraci.....	62
Procedura.....	62
Postavljanje termalnog sklopa za hlađenje.....	64
Procedura.....	64
Dopunski koraci.....	64
Uklanjanje ventilatora.....	65
Pripremni koraci.....	65
Procedura.....	65
Postavljanje ventilatora.....	67
Procedura.....	67
Dopunski koraci.....	67

Uklanjanje sklopa ekrana.....	68
Pripremni koraci.....	68
Procedura.....	68
Postavljanje sklopa ekrana.....	73
Procedura.....	73
Dopunski koraci.....	73
Uklanjanje okna ekrana.....	74
Pripremni koraci.....	74
Procedura.....	74
Postavljanje okna ekrana.....	76
Procedura.....	76
Dopunski koraci.....	76
Uklanjanje ploče ekrana.....	77
Pripremni koraci.....	77
Procedura.....	77
Postavljanje ploče ekrana.....	80
Procedura.....	80
Dopunski koraci.....	80
Uklanjanje zglobova ekrana.....	81
Pripremni koraci.....	81
Procedura.....	81
Postavljanje zglobova ekrana.....	83
Procedura.....	83
Dopunski koraci.....	83

Uklanjanje zadnjeg poklopca ekrana.....	84
Pripremni koraci.....	84
Procedura.....	84
Postavljanje zadnjeg poklopca ekrana.....	86
Procedura.....	86
Dopunski koraci.....	86
Uklanjanje kamere.....	87
Pripremni koraci.....	87
Procedura.....	87
Postavljanje kamere.....	89
Procedura.....	89
Dopunski koraci.....	89
Uklanjanje porta adaptera za napajanje.....	90
Pripremni koraci.....	90
Procedura.....	90
Postavljanje porta adaptera za napajanje.....	92
Procedura.....	92
Dopunski koraci.....	92
Uklanjanje osnove računara.....	93
Pripremni koraci.....	93
Procedura.....	93
Postavljanje osnove računara.....	95
Procedura.....	95
Dopunski koraci.....	95
Ažuriranje BIOS-a.....	96

Dobijanje pomoći i kontaktiranje kompanije Dell.....	97
Resursi za samostalnu pomoć.....	97
Kontaktiranje kompanije Dell.....	97

Pre rada u unutrašnjosti računara

 **OPREZ:** Da biste sprečili oštećenje komponenti i kartica, držite ih za ivice i izbegavajte da dodirujete pinove i kontakte.

 **NAPOMENA:** Slike u ovom dokumentu se mogu razlikovati u odnosu na vaš računar u zavisnosti od poručene konfiguracije.

Pre početka rada

- 1 Sačuvajte i zatvorite sve otvorene datoteke i zatvorite sve otvorene programe.
- 2 Isključite računar.

– Windows 8.1: Na ekranu **Početak**, kliknite ili kucnite na ikonu za napajanje  → **Isključi**.









– Windows 7: Kliknite ili kucnite na **Start** → **Isključi**.

 **NAPOMENA:** Ako koristite različite operativne sisteme, pogledajte dokumentaciju vašeg operativnog sistema u vezi uputstava za isključivanje.

- 3 Isključite računar i sve priključene uređaje iz pripadajućih električnih utičnica.
- 4 Odspojite sve kablove, kao što su kablovi telefona, kablovi za mrežu itd, sa vašeg računara.
- 5 Odspojite sve priključene uređaje i periferne uređaje, kao što su tastatura, miš, monitor, itd, sa vašeg računara.
- 6 Uklonite medijsku karticu ili optički disk iz računara, ako je moguće.

Bezbednosna uputstva

Koristite sledeće bezbednosne smernice kako biste zaštitili računar od mogućih oštećenja i osigurali vašu ličnu bezbednost.

-  **UPOZORENJE:** Pre rada u unutrašnjosti računara pročitajte bezbednosne informacije koje ste dobili uz računar. Za dodatne informacije o najboljim praksama pogledajte početnu stranu za usklađenost sa propisima na dell.com/regulatory_compliance.
-  **UPOZORENJE:** Odspojite sve izvore napajanja pre nego što otvorite poklopac ili ploče računara. Nakon rada u unutrašnjosti računara, vratite sve poklopce, ploče i zavrtnje pre nego što računar povežete na izvor napajanja.
-  **OPREZ:** Da biste izbegli oštećenje računara, uverite se da je radna površina ravna i čista.
-  **OPREZ:** Da biste sprečili oštećenje komponenti i kartica, držite ih za ivice i izbegavajte da dodirujete pinove i kontakte.
-  **OPREZ:** Popravke i rešavanje problema možete obavljati sami isključivo uz odobrenje ili podršku tima za tehničku pomoć kompanije Dell. Štete zbog servisiranja koje nije ovlastila kompanija Dell nisu pokrivene garancijom. Pogledajte bezbednosna uputstva koja ste dobili uz proizvod ili koja se nalaze na strani dell.com/regulatory_compliance.
-  **OPREZ:** Pre nego što dodirnete unutrašnjost računara, uzemljite se dodirivanjem neobojene metalne površine, kao što je metal na zadnjoj strani računara. Dok radite, povremeno dodirujte neobojenu metalnu površinu kako biste odstranili statički elektricitet koji bi mogao da ošteti unutrašnje komponente.
-  **OPREZ:** Kada odspojite kabl, povucite ga za konektor ili držač, a ne za sam kabl. Neki kablovi imaju konektore sa zaštitnim držačima ili leptirastim zavrtnjima koje morate popustiti pre odspajanja kabla. Pri odspajanju kablova, vodite računa da budu poravnati kako bi se sprečilo savijanje pinova konektora. Pri povezivanju kablova, uverite se da su portovi i konektor pravilno orijentisani i poravnati.
-  **OPREZ:** Da biste odspojili mrežni kabl, prvo isključite kabl iz računara a zatim isključite kabl iz mrežnog uređaja.
-  **OPREZ:** Pritisnite i izvadite instaliranu karticu iz čitača medijskih kartica.

Preporučeni alati

Za procedure u ovom dokumentu mogu se zahtevati sledeći alati:

- Philips odvrtáč
- Plastičná olovka

Nakon rada u unutrašnjosti računara

 **OPREZ: Zaostali ili slobodni zavrtnji ostavljeni u računaru mogu ozbiljno oštetiti računar.**

- 1 Postavite sve zavrtnje i uverite se da se unutar računara ne nalaze zaostali zavrtnji.
- 2 Priključite sve eksterne uređaje, periferne uređaje i kablove koje ste uklonili pre rada na računaru.
- 3 Postavite medijske kartice, diskove i druge delove koje ste uklonili pre rada na računaru.
- 4 Priključite računar i sve povezane uređaje u odgovarajuće električne utičnice.
- 5 Uključite računar.

Uklanjanje baterije

! UPOZORENJE: Pre rada u unutrašnjosti računara, pročitajte bezbednosne informacije koje ste dobili uz računar i sledite korake u delu [Pre rada u unutrašnjosti računara](#). Nakon rada u unutrašnjosti računara, sledite uputstva u delu [Nakon rada u unutrašnjosti računara](#). Za dodatne informacije o najboljim praksama pogledajte početnu stranu za usklađenost sa propisima na dell.com/regulatory_compliance.

Procedura

- 1 Zatvorite ekran i preokrenite računar.
- 2 Gurnite reze za otpuštanje baterije u otključan položaj.
- 3 Podignite bateriju pod uglom i izvadite je iz ležišta za bateriju.

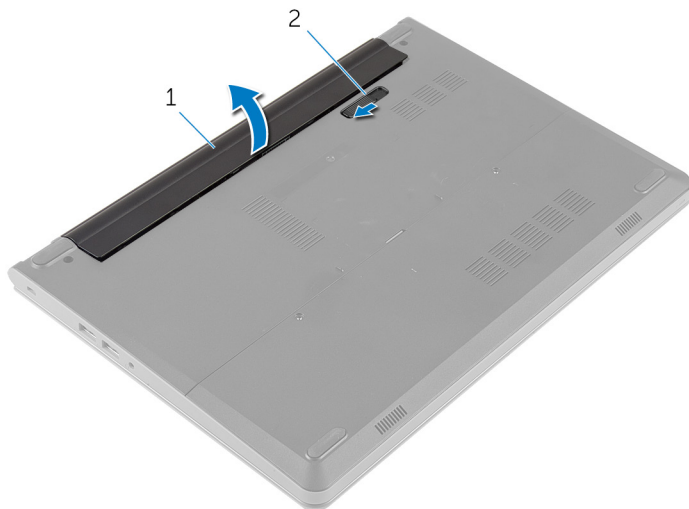

1 baterija

2 reza za otpuštanje baterije

- 4 Preokrenite računar i otvorite ekran.
- 5 Pritisnite i držite dugme za napajanje 5 sekundi da biste uzemljili matičnu ploču.

Postavljanje baterije



UPOZORENJE: Pre rada u unutrašnjosti računara, pročitajte bezbednosne informacije koje ste dobili uz računar i sledite korake u delu [Pre rada u unutrašnjosti računara](#). Nakon rada u unutrašnjosti računara, sledite uputstva u delu [Nakon rada u unutrašnjosti računara](#). Za dodatne informacije o najboljim praksama pogledajte početnu stranu za usklađenost sa propisima na dell.com/regulatory_compliance.

Procedura

- 1 Zatvorite ekran i preokrenite računar.
- 2 Stavite bateriju u ležište za bateriju i utisnite je na mesto.



NAPOMENA: Proverite da li je reza za otpuštanje baterije zaključana.

Uklanjanje poklopca osnove



UPOZORENJE: Pre rada u unutrašnjosti računara, pročitajte bezbednosne informacije koje ste dobili uz računar i sledite korake u delu [Pre rada u unutrašnjosti računara](#). Nakon rada u unutrašnjosti računara, sledite uputstva u delu [Nakon rada u unutrašnjosti računara](#). Za dodatne informacije o najboljim praksama pogledajte početnu stranu za usklađenost sa propisima na dell.com/regulatory_compliance.

Pripremni koraci

Uklonite [bateriju](#).

Procedura

- 1 Uklonite zavrtnje kojima je poklopac osnove pričvršćen za osnovu računara.

- 2 Vrhovima prstiju pažljivo odvojite poklopac osnove i podignite ga sa osnove računara.

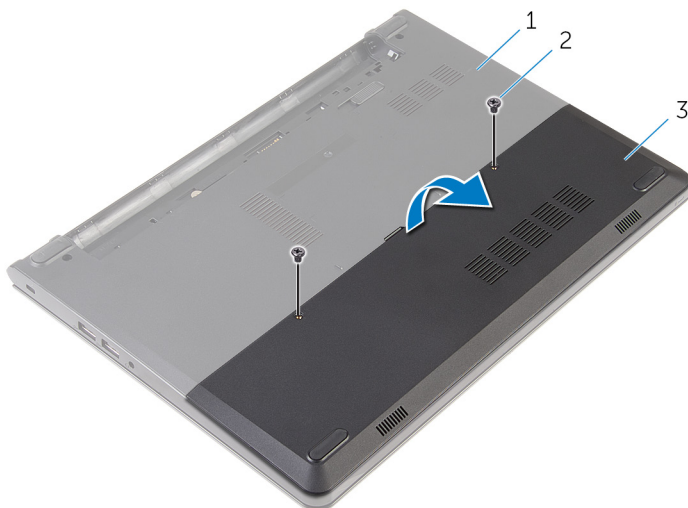

- 1 osnova računara
3 poklopac osnove

- 2 zavrtnji (2)

Postavljanje poklopca osnove



UPOZORENJE: Pre rada u unutrašnjosti računara, pročitajte bezbednosne informacije koje ste dobili uz računar i sledite korake u delu [Pre rada u unutrašnjosti računara](#). Nakon rada u unutrašnjosti računara, sledite uputstva u delu [Nakon rada u unutrašnjosti računara](#). Za dodatne informacije o najboljim praksama pogledajte početnu stranu za usklađenost sa propisima na dell.com/regulatory_compliance.

Procedura

- 1 Gurnite držače na poklopcu osnove u otvore na osnovi računara i utisnite poklopac osnove u ležište.
- 2 Postavite zavrtnje kojima je poklopac osnove pričvršćen za osnovu računara.

Dopunski koraci

Postavite [bateriju](#).

Uklanjanje čvrstog diska

 **UPOZORENJE:** Pre rada u unutrašnjosti računara, pročitajte bezbednosne informacije koje ste dobili uz računar i sledite korake u delu [Pre rada u unutrašnjosti računara](#). Nakon rada u unutrašnjosti računara, sledite uputstva u delu [Nakon rada u unutrašnjosti računara](#). Za dodatne informacije o najboljim praksama pogledajte početnu stranu za usklađenost sa propisima na dell.com/regulatory_compliance.

 **OPREZ:** Čvrsti diskovi su osetljivi. Budite pažljivi kada rukujete čvrstim diskom.

 **OPREZ:** Da biste izbegli gubitak podataka, nemojte uklanjati čvrsti disk kada je računar uključen ili u režimu spavanja.

Pripremni koraci

- 1 Uklonite [bateriju](#).
- 2 Uklonite [poklopac osnove](#).

Procedura

- 1 Uklonite zavrtnje kojima je sklop čvrstog diska pričvršćen za osnovu računara.
- 2 Podignite rezu i odspojite kabl čvrstog diska sa matične ploče.

3 Podignite sklop čvrstog diska sa osnove računara.

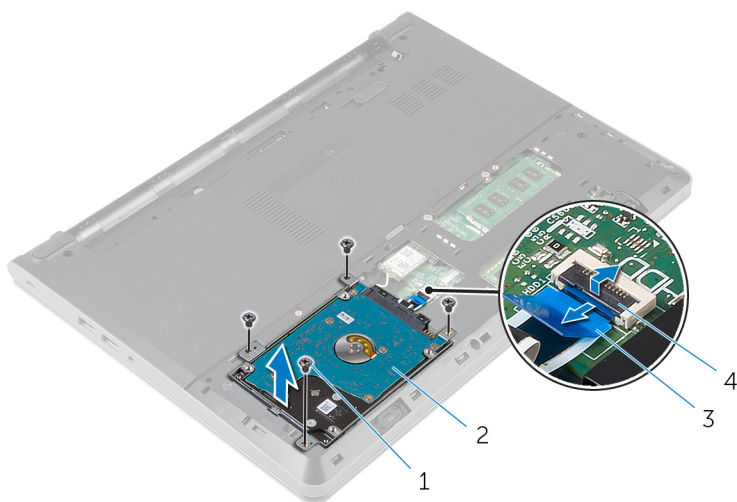

1 zavrtnji (4)

2 sklop čvrstog diska

3 kabl čvrstog diska

4 reza

4 Uklonite zavrtnje kojima je nosač čvrstog diska pričvršćen za sklop čvrstog diska.

5 Podignite nosač čvrstog diska sa sklopa čvrstog diska.

6 Odspojite kratkospajač sa čvrstog diska.

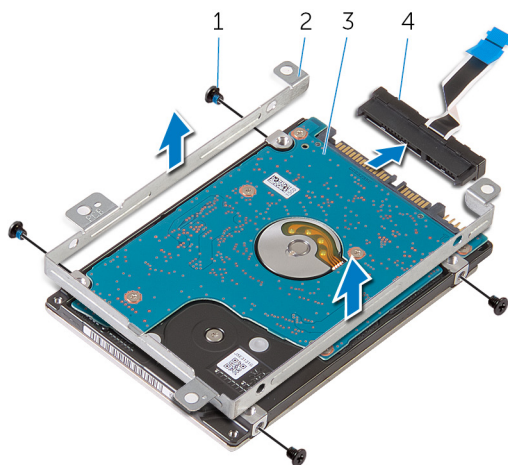

1 zavrtnji (4)

2 nosač čvrstog diska

3 čvrsti disk

4 kratkospajač

Postavljanje čvrstog diska

 **UPOZORENJE:** Pre rada u unutrašnjosti računara, pročitajte bezbednosne informacije koje ste dobili uz računar i sledite korake u delu [Pre rada u unutrašnjosti računara](#). Nakon rada u unutrašnjosti računara, sledite uputstva u delu [Nakon rada u unutrašnjosti računara](#). Za dodatne informacije o najboljim praksama pogledajte početnu stranu za usklađenost sa propisima na dell.com/regulatory_compliance.

 **OPREZ:** Čvrsti diskovi su osetljivi. Budite pažljivi kada rukujete čvrstim diskom.

Procedura

- 1 Priključite kratkospajač na čvrsti disk.
- 2 Poravnajte otvore za zavrtnje na nosaču čvrstog diska sa otvorima za zavrtnje na sklopu čvrstog diska.
- 3 Postavite zavrtnje kojima je nosač čvrstog diska pričvršćen za sklop čvrstog diska.
- 4 Poravnajte otvore za zavrtnje na sklopu čvrstog diska sa otvorima za zavrtnje na osnovi računara.
- 5 Postavite zavrtnje kojima je sklop čvrstog diska pričvršćen za osnovu računara.
- 6 Gurnite kabl čvrstog diska u matičnu ploču i pritisnite rezu da biste učvrstili kabl.

Dopunski koraci

- 1 Postavite [poklopac osnove](#).
- 2 Postavite [bateriju](#).

Uklanjanje memorijskih modula



UPOZORENJE: Pre rada u unutrašnjosti računara, pročitajte bezbednosne informacije koje ste dobili uz računar i sledite korake u delu [Pre rada u unutrašnjosti računara](#). Nakon rada u unutrašnjosti računara, sledite uputstva u delu [Nakon rada u unutrašnjosti računara](#). Za dodatne informacije o najboljim praksama pogledajte početnu stranu za usklađenost sa propisima na dell.com/regulatory_compliance.

Pripremni koraci

- 1 Uklonite [bateriju](#).
- 2 Uklonite [poklopac osnove](#).

Procedura

- 1 Vrhovima prstiju razdvojite pričvrstne spone na stranama priključka memorijskog modula dok memorijski modul ne iskoči.

- 2 Gurnite i uklonite memorijski modul iz priključka memorijskog modula.

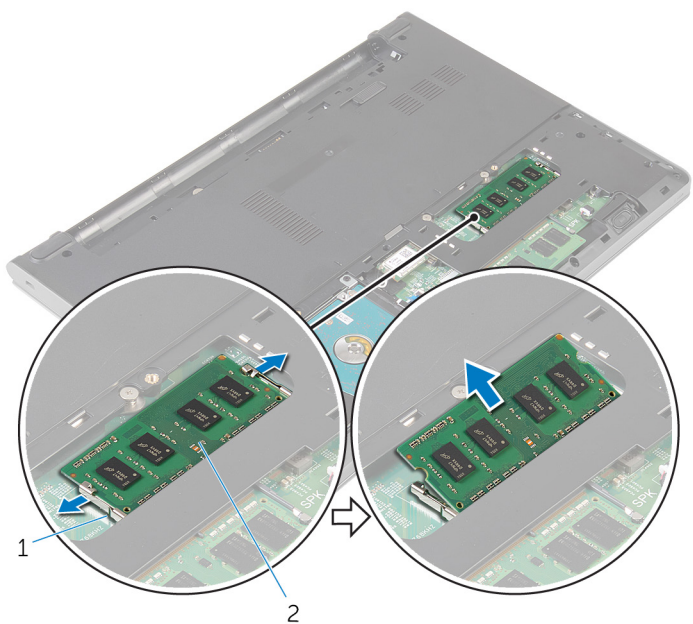

1 pričvrstne spone (2)

2 memorijski modul

Postavljanje memorijskih modula



UPOZORENJE: Pre rada u unutrašnjosti računara, pročitajte bezbednosne informacije koje ste dobili uz računar i sledite korake u delu [Pre rada u unutrašnjosti računara](#). Nakon rada u unutrašnjosti računara, sledite uputstva u delu [Nakon rada u unutrašnjosti računara](#). Za dodatne informacije o najboljim praksama pogledajte početnu stranu za usklađenost sa propisima na dell.com/regulatory_compliance.

Procedura

- 1 Poravnajte zarez na memorijskom modulu sa držačem na priključku memorijskog modula.

- 2 Gurnite čvrsto memorijski modul u utičnicu pod uglom i pritisnite memorijski modul nadole tako da "klikne" u ležište.

 **NAPOMENA:** Ako ne čujete klik, uklonite memorijski modul i ponovo ga instalirajte.

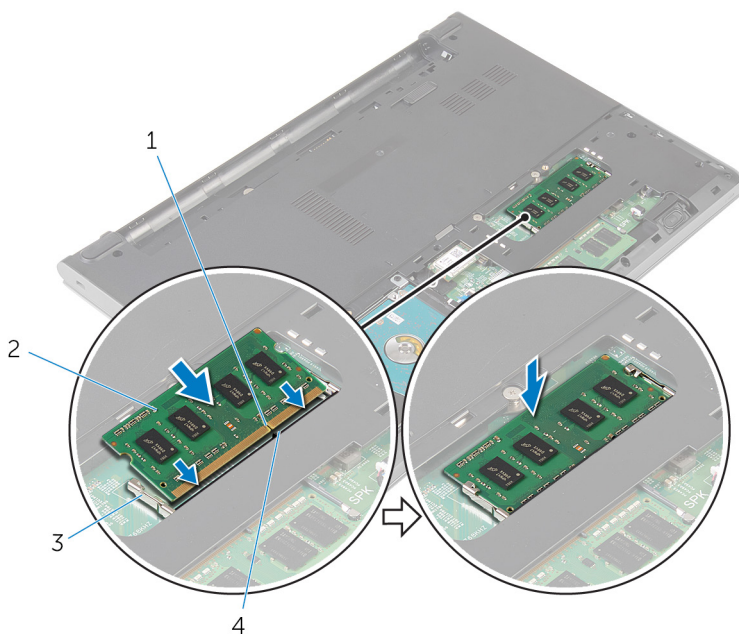

1 zarez

3 pričvrstne spone (2)

2 memorijski modul

4 držač

Dopunski koraci

- 1 Postavite [poklopac osnove](#).
- 2 Postavite [bateriju](#).

Uklanjanje bežične kartice



UPOZORENJE: Pre rada u unutrašnjosti računara, pročitajte bezbednosne informacije koje ste dobili uz računar i sledite korake u delu [Pre rada u unutrašnjosti računara](#). Nakon rada u unutrašnjosti računara, sledite uputstva u delu [Nakon rada u unutrašnjosti računara](#). Za dodatne informacije o najboljim praksama pogledajte početnu stranu za usklađenost sa propisima na dell.com/regulatory_compliance.

Pripremni koraci

- 1 Uklonite [bateriju](#).
- 2 Uklonite [poklopac osnove](#).

Procedura

- 1 Odvojite kablove antene sa bežične kartice.
- 2 Uklonite zavrtanj kojim je bežična kartica pričvršćena za matičnu ploču.

3 Gurnite i podignite bežičnu karticu iz priključka za bežičnu karticu.

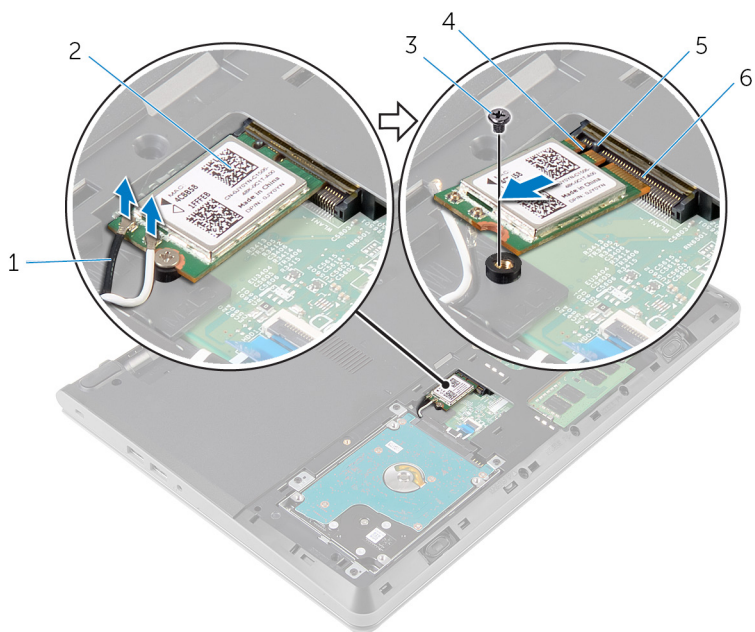

1 antenski kablovi (2)

3 zavrtanj

5 držač

2 bežična kartica

4 zarez

6 priključak za bežičnu karticu

Postavljanje bežične kartice.

 **UPOZORENJE:** Pre rada u unutrašnjosti računara, pročitajte bezbednosne informacije koje ste dobili uz računar i sledite korake u delu [Pre rada u unutrašnjosti računara](#). Nakon rada u unutrašnjosti računara, sledite uputstva u delu [Nakon rada u unutrašnjosti računara](#). Za dodatne informacije o najboljim praksama pogledajte početnu stranu za usklađenost sa propisima na dell.com/regulatory_compliance.

Procedura

 **OPREZ:** Da biste sprečili oštećenje bežične kartice, ne postavljajte kablove ispod nje.

- 1 Poravnajte zarez na bežičnoj kartici sa držačem na priključku bežične kartice i gurnite karticu u priključak.
- 2 Pritisnite drugi kraj bežične kartice i postavite zavrtanj kojim je bežična kartica pričvršćena za matičnu ploču.
- 3 Povežite kablove antene sa bežičnom karticom.

Konektori na bežičnoj kartici	Boja kabla antene
Glavni (beli trougao)	Bela
Pomoćni (crni trougao)	Crna

Dopunski koraci

- 1 Postavite [poklopac osnove](#).
- 2 Postavite [bateriju](#).

Uklanjanje tastature



UPOZORENJE: Pre rada u unutrašnjosti računara, pročitajte bezbednosne informacije koje ste dobili uz računar i sledite korake u delu [Pre rada u unutrašnjosti računara](#). Nakon rada u unutrašnjosti računara, sledite uputstva u delu [Nakon rada u unutrašnjosti računara](#). Za dodatne informacije o najboljim praksama pogledajte početnu stranu za usklađenost sa propisima na dell.com/regulatory_compliance.

Pripremni koraci

Uklonite [bateriju](#).

Procedura

- 1 Pomoću plastične olovke pažljivo oslobodite držače kojima je tastatura pričvršćena za sklop oslonca za dlanove.

2 Pažljivo preokrenite tastaturu i postavite je na sklop oslonca za dlanove.



1 držači (5)

2 plastična olovka

3 tastatura

4 sklop oslonca za dlanove

3 Podignite rezu i odspojite kabl tastature sa matične ploče.

- 4 Podignite tastaturu zajedno sa kablovima sa sklopa oslonca za dlanove.

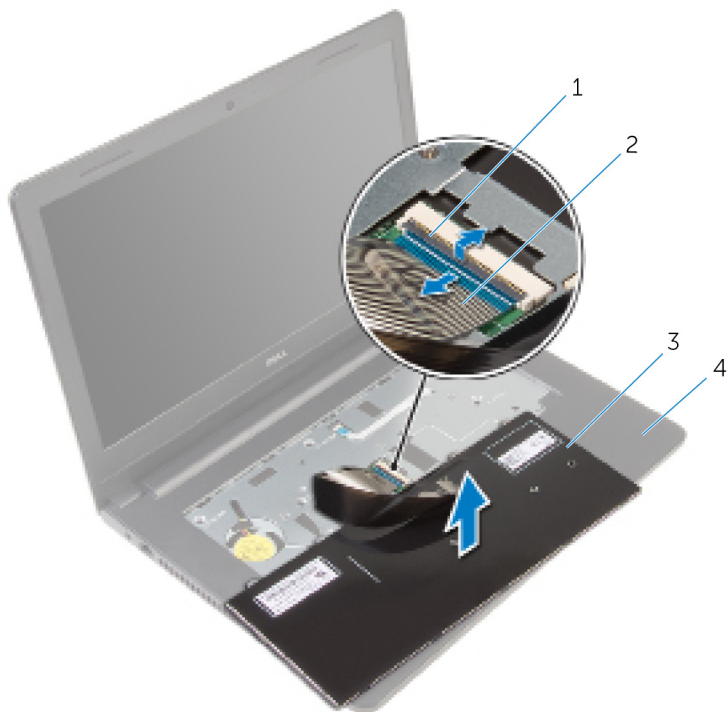

1 reza

3 tastatura

2 kabl tastature

4 sklop oslonca za dlanove

Postavljanje tastature



UPOZORENJE: Pre rada u unutrašnjosti računara, pročitajte bezbednosne informacije koje ste dobili uz računar i sledite korake u delu [Pre rada u unutrašnjosti računara](#). Nakon rada u unutrašnjosti računara, sledite uputstva u delu [Nakon rada u unutrašnjosti računara](#). Za dodatne informacije o najboljim praksama pogledajte početnu stranu za usklađenost sa propisima na dell.com/regulatory_compliance.

Procedura

- 1 Gurnite kabl tastature u matičnu ploču i pritisnite rezu konektora da biste učvrstili kabl.
- 2 Pažljivo preokrenite tastaturu, gurnite držače na tastaturi u otvore na sklopu oslonca za dlanove i utisnite tastaturu u ležište.

Dopunski koraci

Postavite [bateriju](#).

Uklanjanje oslonca za dlanove



UPOZORENJE: Pre rada u unutrašnjosti računara, pročitajte bezbednosne informacije koje ste dobili uz računar i sledite korake u delu [Pre rada u unutrašnjosti računara](#). Nakon rada u unutrašnjosti računara, sledite uputstva u delu [Nakon rada u unutrašnjosti računara](#). Za dodatne informacije o najboljim praksama pogledajte početnu stranu za usklađenost sa propisima na dell.com/regulatory_compliance.

Pripremni koraci

- 1 Uklonite [bateriju](#).
- 2 Uklonite [poklopac osnove](#).
- 3 Sledite proceduru od koraka 1 do koraka 3 u delu "[Uklanjanje čvrstog diska](#)".
- 4 Uklonite [tastaturu](#).

Procedura

- 1 Uklonite zavrtnje kojima je sklop oslonca za dlanove pričvršćen za osnovu računara.

- 2** Podignite reze i odspojite kabl table osetljive na dodir i kabl dugmeta za napajanje sa matične ploče.

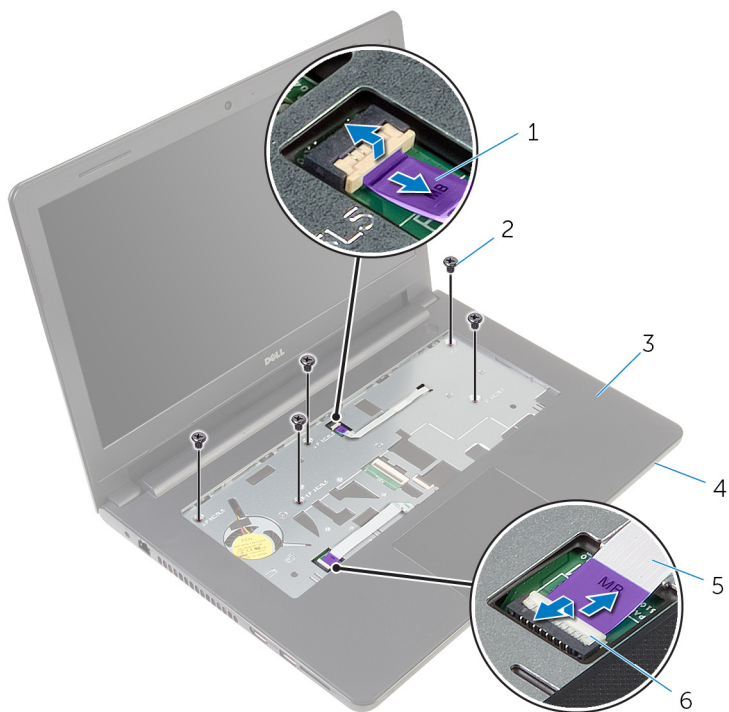

- | | | | |
|---|-------------------------------|---|-----------------|
| 1 | kabl dugmeta za napajanje | 2 | zavrtnji (5) |
| 3 | sklop oslonca za dlanove | 4 | osnova računara |
| 5 | kabl table osetljive na dodir | 6 | reze (2) |

- 3** Zatvorite ekran i preokrenite računar.
- 4** Uklonite zavrtnje kojima je sklop oslonca za dlanove pričvršćen za osnovu računara.

5 Odspojite kabl zvučnika sa matične ploče.

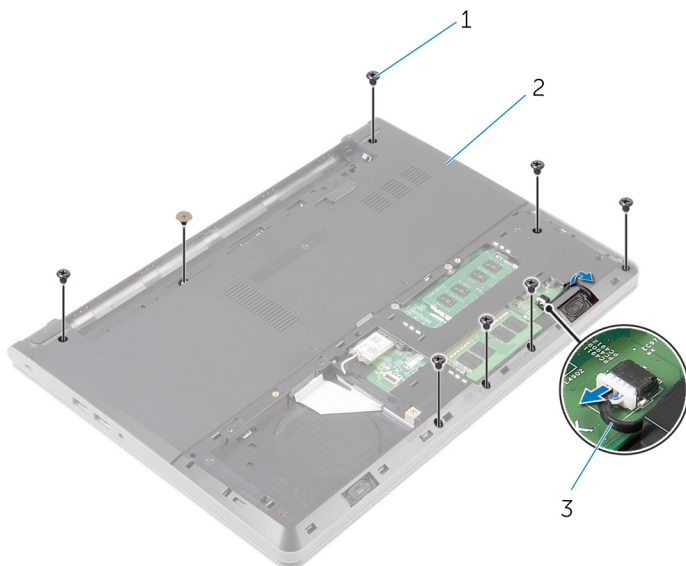

1 zavrtnji (8)

2 osnova računara

3 kabl za zvučnik

- 6** Podignite osnovu računara i odvojite sklop oslonca za dlanove sa osnove računara pomoću plastične olovke.

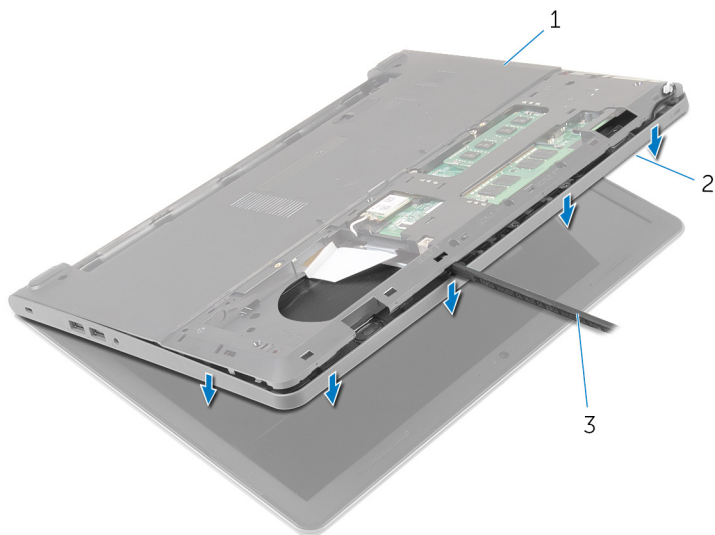

1 osnova računara

2 sklop oslonca za dlanove

3 plastična olovka

- 7** Preokrenite računar i otvorite ekran što je više moguće.

- 8** Podignite sklop oslonca za dlanove pod uglom i uklonite ga sa osnove računara.



1 sklop oslonca za dlanove 2 osnova računara

- 9** Sledite proceduru od koraka 1 do koraka 6 u delu "[Uklanjanje table osetljive na dodir](#)".
- 10** Sledite proceduru od koraka 1 do koraka 4 u delu "[Uklanjanje ploče dugmeta za napajanje](#)".
- 11** Sledite proceduru od koraka 1 do koraka 4 u delu "[Uklanjanje zvučnika](#)".

Postavljanje oslonca za dlanove



UPOZORENJE: Pre rada u unutrašnjosti računara, pročitajte bezbednosne informacije koje ste dobili uz računar i sledite korake u delu [Pre rada u unutrašnjosti računara](#). Nakon rada u unutrašnjosti računara, sledite uputstva u delu [Nakon rada u unutrašnjosti računara](#). Za dodatne informacije o najboljim praksama pogledajte početnu stranu za usklađenost sa propisima na dell.com/regulatory_compliance.

Procedura

- 1 Sledite proceduru od koraka 1 do koraka 3 u delu "[Postavljanje zvučnika](#)".
- 2 Sledite proceduru od koraka 1 do koraka 4 u delu "[Postavljanje ploče dugmeta za napajanje](#)".
- 3 Sledite proceduru od koraka 1 do koraka 6 u delu "[Postavljanje table osetljive na dodir](#)".
- 4 Gurnite kabl zvučnika kroz otvor na osnovi računara.
- 5 Poravnajte otvore za zavrtnje na sklopu oslonca za dlanove sa otvorima za zavrtnjeve na osnovi računara.
- 6 Postavite zavrtnje kojima je sklop oslonca za dlanove pričvršćen za osnovu računara.
- 7 Gurnite kabl table osetljive na dodir i kabl ploče dugmeta za napajanje u konektore na matičnoj ploči i pritisnite reze da biste učvrstili kablove.
- 8 Zatvorite ekran i preokrenite računar.
- 9 Postavite zavrtnje kojima je sklop oslonca za dlanove pričvršćen za osnovu računara.
- 10 Povežite kabl zvučnika na matičnu ploču.
- 11 Preokrenite računar i otvorite ekran.

Dopunski koraci

- 1 Postavite [tastaturu](#).
- 2 Sledite proceduru od koraka 4 do koraka 6 u delu "[Postavljanje čvrstog diska](#)".

- 3** Postavite [poklopac osnove](#).
- 4** Postavite [bateriju](#).

Uklanjanje table osetljive na dodir



UPOZORENJE: Pre rada u unutrašnjosti računara, pročitajte bezbednosne informacije koje ste dobili uz računar i sledite korake u delu [Pre rada u unutrašnjosti računara](#). Nakon rada u unutrašnjosti računara, sledite uputstva u delu [Nakon rada u unutrašnjosti računara](#). Za dodatne informacije o najboljim praksama pogledajte početnu stranu za usklađenost sa propisima na dell.com/regulatory_compliance.

Pripremni koraci

- 1 Uklonite [bateriju](#).
- 2 Uklonite [poklopac osnove](#).
- 3 Sledite proceduru od koraka 1 do koraka 3 u delu "[Uklanjanje čvrstog diska](#)".
- 4 Uklonite [tastaturu](#).
- 5 Sledite proceduru od koraka 1 do koraka 8 u delu "[Uklanjanje oslonca za dlanove](#)".

Procedura

- 1 Preokrenite sklop oslonca za dlanove i stavite ga na čistu i ravnu površinu.
- 2 Uklonite zavrtnje kojima je konzola table osetljive na dodir pričvršćena za tablu osetljivu na dodir.

- 3** Podignite konzolu table osetljive na dodir sa sklopa oslonca za dlanove.

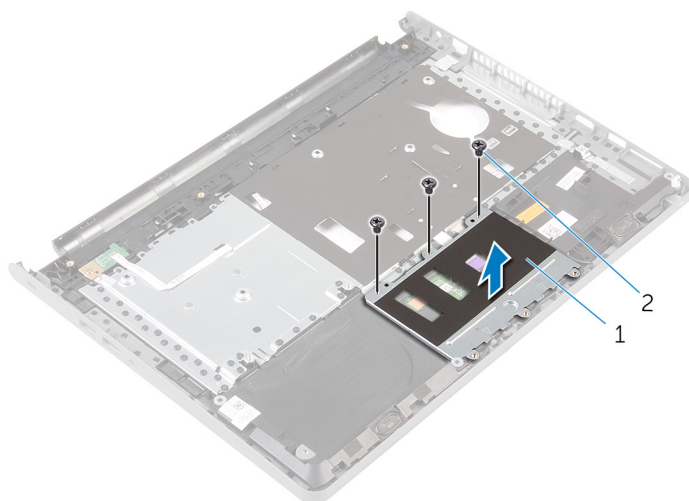

1 konzola table osetljive na dodir

2 zavrtnji (3)

- 4** Podignite rezu i odvojite kabl table osetljive na dodir od table osetljive na dodir.
- 5** Odlepite traku kojom je tabla osetljiva na dodir pričvršćena za sklop oslonca za dlanove.

Postavljanje table osetljive na dodir

 **UPOZORENJE:** Pre rada u unutrašnjosti računara, pročitajte bezbednosne informacije koje ste dobili uz računar i sledite korake u delu [Pre rada u unutrašnjosti računara](#). Nakon rada u unutrašnjosti računara, sledite uputstva u delu [Nakon rada u unutrašnjosti računara](#). Za dodatne informacije o najboljim praksama pogledajte početnu stranu za usklađenost sa propisima na dell.com/regulatory_compliance.

Procedura

- 1 Poravnajte otvore za zavrtnje na tabli osetljivoj na dodir sa otvorima za zavrtnje na sklopu oslonca za dlanove i zadržite tablu osetljivu na dodir na mestu.
- 2 Zalepite traku kojom je tabla osetljiva na dodir pričvršćena za sklop oslonca za dlanove.
- 3 Poravnajte otvore za zavrtnje na konzoli table osetljive na dodir sa otvorima za zavrtnje na sklopu oslonca za dlanove.
- 4 Postavite zavrtnje kojima je konzola table osetljive na dodir pričvršćena za sklop oslonca za dlanove.
- 5 Preokrenite sklop oslonca za dlanove.

Dopunski koraci

- 1 Sledite proceduru od koraka 4 do koraka 11 u delu "[Postavljanje oslonca za dlanove](#)".
- 2 Postavite [tastaturu](#).
- 3 Sledite proceduru od koraka 4 do koraka 6 u delu "[Postavljanje čvrstog diska](#)".
- 4 Postavite [poklopac osnove](#).
- 5 Postavite [bateriju](#).

Uklanjanje ploče dugmeta za napajanje



UPOZORENJE: Pre rada u unutrašnjosti računara, pročitajte bezbednosne informacije koje ste dobili uz računar i sledite korake u delu [Pre rada u unutrašnjosti računara](#). Nakon rada u unutrašnjosti računara, sledite uputstva u delu [Nakon rada u unutrašnjosti računara](#). Za dodatne informacije o najboljim praksama pogledajte početnu stranu za usklađenost sa propisima na dell.com/regulatory_compliance.

Pripremni koraci

- 1 Uklonite [bateriju](#).
- 2 Uklonite [poklopac osnove](#).
- 3 Sledite proceduru od koraka 1 do koraka 3 u delu "[Uklanjanje čvrstog diska](#)".
- 4 Uklonite [tastaturu](#).
- 5 Sledite proceduru od koraka 1 do koraka 8 u delu "[Uklanjanje oslonca za dlanove](#)".

Procedura

- 1 Preokrenite oslonac za dlanove i stavite ga na čistu i ravnu površinu.
- 2 Izvadite kabl ploče dugmeta za napajanje kroz otvor na sklopu oslonca za dlanove.
- 3 Uklonite zavrtnj kojim je ploča dugmeta za napajanje pričvršćena za sklop oslonca za dlanove.

- 4 Gurnite i izvadite ploču dugmeta za napajanje zajedno sa kablom ispod držača na sklopu oslonca za dlanove.

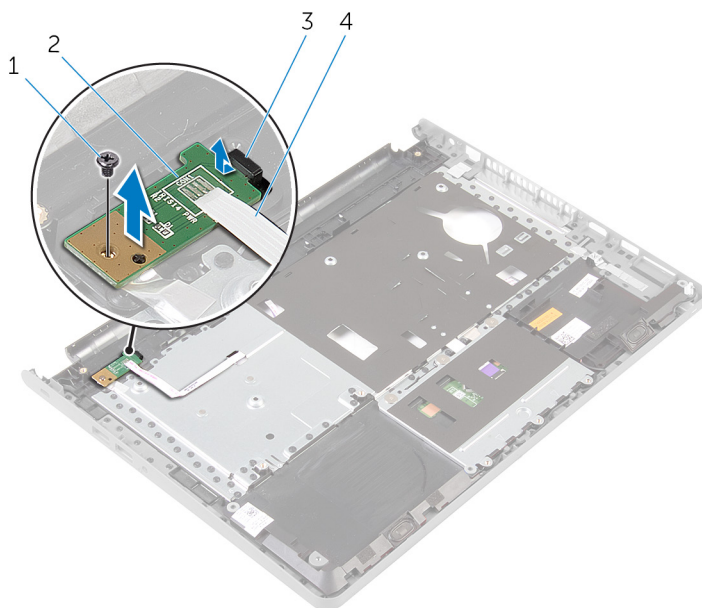

1 zavrtnaj

2 ploča dugmeta za napajanje

3 držač

4 kabl ploče dugmeta za napajanje

Postavljanje ploče dugmeta za napajanje



UPOZORENJE: Pre rada u unutrašnjosti računara, pročitajte bezbednosne informacije koje ste dobili uz računar i sledite korake u delu [Pre rada u unutrašnjosti računara](#). Nakon rada u unutrašnjosti računara, sledite uputstva u delu [Nakon rada u unutrašnjosti računara](#). Za dodatne informacije o najboljim praksama pogledajte početnu stranu za usklađenost sa propisima na dell.com/regulatory_compliance.

Procedure

- 1 Gurnite ploču dugmeta za napajanje ispod držača na osloncu za dlanove i poravnajte otvor za zavrtnanj na ploči dugmeta za napajanje sa otvorom za zavrtnanj na osloncu za dlanove.
- 2 Postavite zavrtnanj kojim je ploča dugmeta za napajanje pričvršćena za sklop oslonca za dlanove.
- 3 Gurnite kabl ploče dugmeta za napajanje kroz otvor na sklopu oslonca za dlanove.
- 4 Preokrenite sklop oslonca za dlanove.

Dopunski koraci

- 1 Sledite proceduru od koraka 4 do koraka 11 u delu "[Postavljanje oslonca za dlanove](#)".
- 2 Postavite [tastaturu](#).
- 3 Sledite proceduru od koraka 4 do koraka 6 u delu "[Postavljanje čvrstog diska](#)".
- 4 Postavite [poklopac osnove](#).
- 5 Postavite [bateriju](#).

Uklanjanje zvučnika



UPOZORENJE: Pre rada u unutrašnjosti računara, pročitajte bezbednosne informacije koje ste dobili uz računar i sledite korake u delu [Pre rada u unutrašnjosti računara](#). Nakon rada u unutrašnjosti računara, sledite uputstva u delu [Nakon rada u unutrašnjosti računara](#). Za dodatne informacije o najboljim praksama pogledajte početnu stranu za usklađenost sa propisima na dell.com/regulatory_compliance.

Pripremni koraci

- 1 Uklonite [bateriju](#).
- 2 Uklonite [poklopac osnove](#).
- 3 Sledite proceduru od koraka 1 do koraka 3 u delu "[Uklanjanje čvrstog diska](#)".
- 4 Uklonite [tastaturu](#).
- 5 Sledite proceduru od koraka 1 do koraka 8 u delu "[Uklanjanje oslonca za dlanove](#)".

Procedura

- 1 Preokrenite oslonac za dlanove i stavite ga na čistu i ravnu površinu.
- 2 Zabeležite mesto zvučnika i odvojite zvučnike sa sklopa oslonca za dlanove.
- 3 Zabeležite putanju kabla zvučnika i izvadite kabl iz vodiča za usmeravanje na sklopu oslonca za dlanove.

- 4 Podignite zvučnike zajedno sa kablom zvučnika sa sklopa oslonca za dlanove.

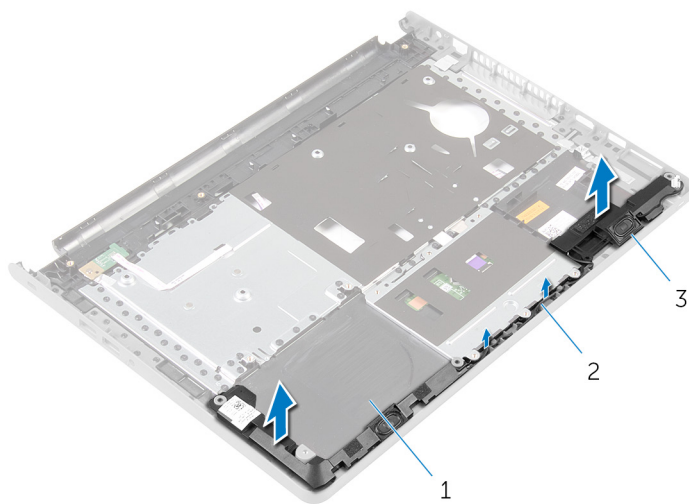

- | | | | |
|---|--------------------------|---|-----------------|
| 1 | sklop oslonca za dlanove | 2 | kabl za zvučnik |
| 3 | zvučnici (2) | | |

Postavljanje zvučnika



UPOZORENJE: Pre rada u unutrašnjosti računara, pročitajte bezbednosne informacije koje ste dobili uz računar i sledite korake u delu [Pre rada u unutrašnjosti računara](#). Nakon rada u unutrašnjosti računara, sledite uputstva u delu [Nakon rada u unutrašnjosti računara](#). Za dodatne informacije o najboljim praksama pogledajte početnu stranu za usklađenost sa propisima na dell.com/regulatory_compliance.

Procedura

- 1 Pomoću stubova za poravnanje, pričvrstite zvučnike na sklop oslonca za dlanove.
- 2 Provucite kabl zvučnika kroz vođice za usmeravanje na sklopu oslonca za dlanove.
- 3 Preokrenite sklop oslonca za dlanove.

Dopunski koraci

- 1 Sledite proceduru od koraka 4 do koraka 11 u delu "[Postavljanje oslonca za dlanove](#)".
- 2 Postavite [tastaturu](#).
- 3 Sledite proceduru od koraka 4 do koraka 6 u delu "[Postavljanje čvrstog diska](#)".
- 4 Postavite [poklopac osnove](#).
- 5 Postavite [bateriju](#).

Uklanjanje U/I ploče



UPOZORENJE: Pre rada u unutrašnjosti računara, pročitajte bezbednosne informacije koje ste dobili uz računar i sledite korake u delu [Pre rada u unutrašnjosti računara](#). Nakon rada u unutrašnjosti računara, sledite uputstva u delu [Nakon rada u unutrašnjosti računara](#). Za dodatne informacije o najboljim praksama pogledajte početnu stranu za usklađenost sa propisima na dell.com/regulatory_compliance.

Pripremni koraci

- 1 Uklonite [bateriju](#).
- 2 Uklonite [poklopac osnove](#).
- 3 Sledite proceduru od koraka 1 do koraka 3 u delu "[Uklanjanje čvrstog diska](#)".
- 4 Uklonite [tastaturu](#).
- 5 Sledite proceduru od koraka 1 do koraka 8 u delu "[Uklanjanje oslonca za dlanove](#)".

Procedura

- 1 Podignite rezu i odspojite kabl U/I ploče od U/I ploče.
- 2 Uklonite zavrtanj kojim je U/I ploča pričvršćena za osnovu računara.

3 Podignite i gurnite U/I ploču ispod držača na osnovi računara.

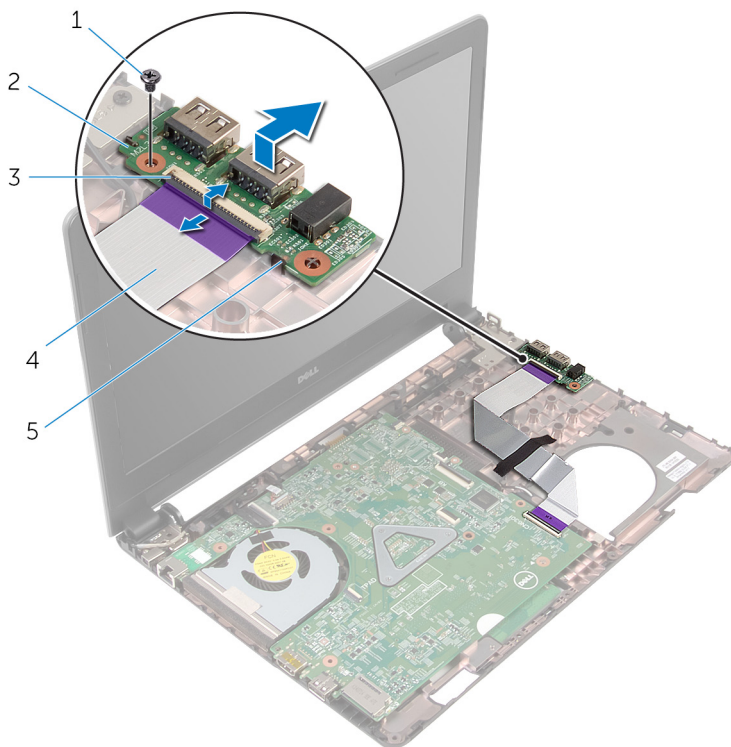

1 zavrtanj

3 reza

5 držač

2 U/I ploča

4 kabl U/I ploče

Postavljanje U/I ploče



UPOZORENJE: Pre rada u unutrašnjosti računara, pročitajte bezbednosne informacije koje ste dobili uz računar i sledite korake u delu [Pre rada u unutrašnjosti računara](#). Nakon rada u unutrašnjosti računara, sledite uputstva u delu [Nakon rada u unutrašnjosti računara](#). Za dodatne informacije o najboljim praksama pogledajte početnu stranu za usklađenost sa propisima na dell.com/regulatory_compliance.

Procedura

- 1 Gurnite U/I ploču ispod držača na osnovi računara i poravnajte otvor za zavrtnaj na U/I ploči sa otvorom za zavrtnaj na osnovi računara.
- 2 Postavite zavrtnaj kojim je U/I ploča pričvršćena za osnovu računara.
- 3 Gurnite kabl U/I ploče u U/I ploču i pritisnite rezu konektora da biste učvrstili kabl.

Dopunski koraci

- 1 Sledite proceduru od koraka 4 do koraka 11 u delu "[Postavljanje oslonca za dlanove](#)".
- 2 Postavite [tastaturu](#).
- 3 Sledite proceduru od koraka 4 do koraka 6 u delu "[Postavljanje čvrstog diska](#)".
- 4 Postavite [poklopac osnove](#).
- 5 Postavite [bateriju](#).

Uklanjanje matične ploče

 **UPOZORENJE:** Pre rada u unutrašnjosti računara, pročitajte bezbednosne informacije koje ste dobili uz računar i sledite korake u delu [Pre rada u unutrašnjosti računara](#). Nakon rada u unutrašnjosti računara, sledite uputstva u delu [Nakon rada u unutrašnjosti računara](#). Za dodatne informacije o najboljim praksama pogledajte početnu stranu za usklađenost sa propisima na dell.com/regulatory_compliance.

 **NAPOMENA:** Servisna oznaka vašeg računara je sačuvana na matičnoj ploči. Nakon zamene matične ploče morate uneti servisnu oznaku u program za podešavanje BIOS-a.

 **NAPOMENA:** Zamenom matične ploče brišu se sve promene koje ste izvršili u BIOS-u koristeći program za podešavanje BIOS-a. Nakon zamene matične ploče morate ponovo izvršiti željene promene.

 **NAPOMENA:** Pre odspajanja kablova sa matične ploče pribelježite položaj konektora, tako da ih možete ispravno ponovo priključiti nakon što zamenite matičnu ploču.

Pripremni koraci

- 1 Uklonite [bateriju](#).
- 2 Uklonite [poklopac osnove](#).
- 3 Sledite proceduru od koraka 1 do koraka 3 u delu "[Uklanjanje čvrstog diska](#)".
- 4 Uklonite [memorijske module](#).
- 5 Uklonite [bežičnu karticu](#).
- 6 Uklonite [tastaturu](#).
- 7 Sledite proceduru od koraka 1 do koraka 8 u delu "[Uklanjanje oslonca za dlanove](#)".

Procedura

- 1 Odlepite traku koja pričvršćuje kabl ekrana za matičnu ploču.
- 2 Podignite reze konektora i odspojite kabl ekrana i kabl U/I ploče sa matične ploče.

3 Odvojite kabl porta adaptera za napajanje sa matične ploče.

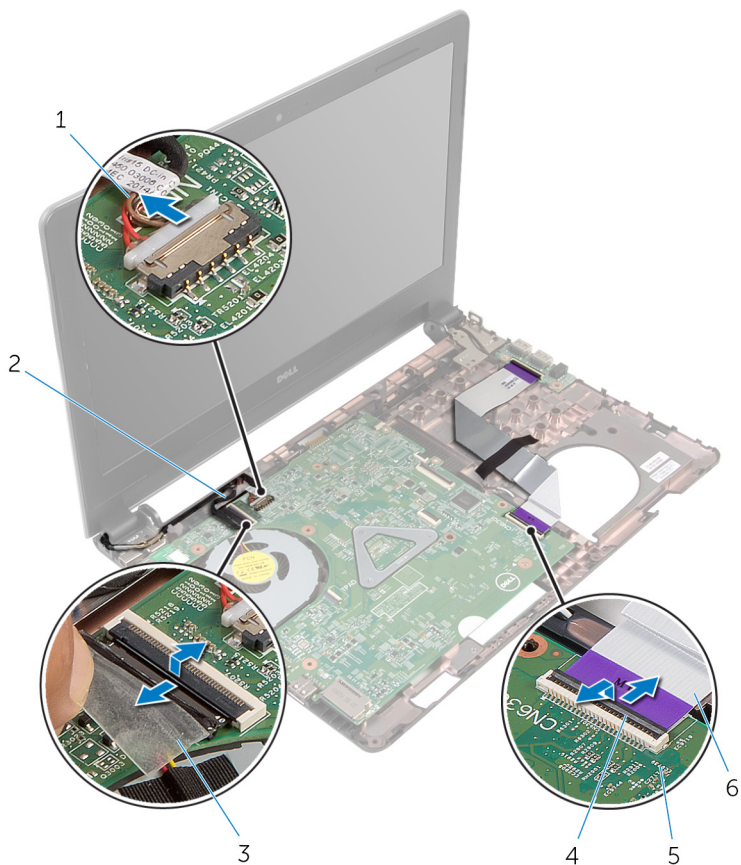

1 kabl porta adaptera za napajanje

2 kabl ekrana

3 traka

4 reze (2)

5 matična ploča

6 kabl U/I ploče

4 Uklonite zavrtanj kojim je matična ploča pričvršćena za osnovu računara.

- 5 Podignite matičnu ploču sa osnove računara.

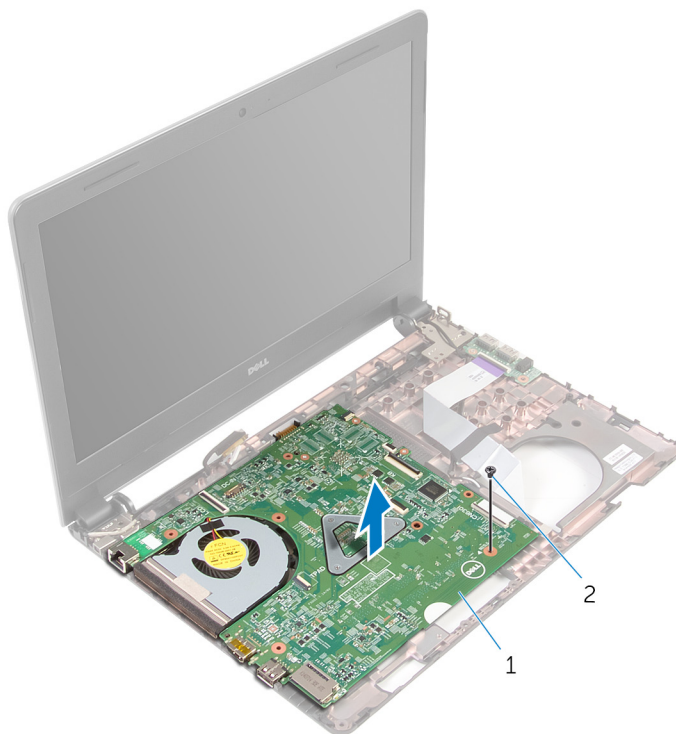



1 matična ploča

2 zavrtnanj

- 6 Preokrenite matičnu ploču.
- 7 Uklonite [dugmastu bateriju](#).
- 8 Sledite proceduru od koraka 1 do koraka 3 u delu "[Uklanjanje termalnog sklopa za hlađenje](#)".

Postavljanje matične ploče

 **UPOZORENJE:** Pre rada u unutrašnjosti računara, pročitajte bezbednosne informacije koje ste dobili uz računar i sledite korake u delu [Pre rada u unutrašnjosti računara](#). Nakon rada u unutrašnjosti računara, sledite uputstva u delu [Nakon rada u unutrašnjosti računara](#). Za dodatne informacije o najboljim praksama pogledajte početnu stranu za usklađenost sa propisima na dell.com/regulatory_compliance.

 **NAPOMENA:** Servisna oznaka vašeg računara je sačuvana na matičnoj ploči. Nakon zamene matične ploče morate uneti servisnu oznaku u program za podešavanje BIOS-a.

 **NAPOMENA:** Zamenom matične ploče brišu se sve promene koje ste izvršili u BIOS-u koristeći program za podešavanje BIOS-a. Nakon zamene matične ploče morate ponovo izvršiti željene promene.

Procedura

- 1 Postavite [dugmastu bateriju](#).
- 2 Sledite proceduru od koraka 2 do koraka 4 u delu "[Postavljanje termalnog sklopa za hlađenje](#)".
- 3 Preokrenite matičnu ploču.
- 4 Poravnajte otvor za zavrtnanj na matičnoj ploči sa otvorom za zavrtnanj na osnovi računara.

 **OPREZ:** Proverite da nijedan kabl nije postavljen ispod matične ploče.

- 5 Postavite zavrtnanj kojim je matična ploča pričvršćena za osnovu računara.
- 6 Povežite kabl porta adaptera za napajanje na matičnu ploču.
- 7 Gurnite kabl ekrana i kabl U/I ploče u matičnu ploču i pritisnite reze konektora da biste učvrstili kablove.
- 8 Zalepite traku kojom je kabl ekrana pričvršćen za matičnu ploču.

Dopunski koraci

- 1 Sledite proceduru od koraka 4 do koraka 11 u delu "[Postavljanje oslonca za dlanove](#)".

- 2 Postavite [tastaturu](#).
- 3 Postavite [bežičnu karticu](#).
- 4 Postavite [memorijske module](#).
- 5 Sledite proceduru od koraka 4 do koraka 6 u delu "[Postavljanje čvrstog diska](#)".
- 6 Postavite [poklopac osnove](#).
- 7 Postavite [bateriju](#).

Uklanjanje dugmaste baterije

 **UPOZORENJE:** Pre rada u unutrašnjosti računara, pročitajte bezbednosne informacije koje ste dobili uz računar i sledite korake u delu [Pre rada u unutrašnjosti računara](#). Nakon rada u unutrašnjosti računara, sledite uputstva u delu [Nakon rada u unutrašnjosti računara](#). Za dodatne informacije o najboljim praksama pogledajte početnu stranu za usklađenost sa propisima na dell.com/regulatory_compliance.

 **OPREZ:** Uklanjanjem dugmaste baterije se postavke BIOS-a vraćaju na početna podešavanja. Preporučuje se da pribelježite postavke BIOS-a pre nego što uklonite dugmastu bateriju.

Pripremni koraci

- 1 Uklonite [bateriju](#).
- 2 Uklonite [poklopac osnove](#).
- 3 Sledite proceduru od koraka 1 do koraka 3 u delu "[Uklanjanje čvrstog diska](#)".
- 4 Uklonite [memorijske module](#).
- 5 Uklonite [bežičnu karticu](#).
- 6 Uklonite [tastaturu](#).
- 7 Sledite proceduru od koraka 1 do koraka 8 u delu "[Uklanjanje oslonca za dlanove](#)".
- 8 Sledite proceduru od koraka 1 do koraka 6 u delu "[Uklanjanje matične ploče](#)".

Procedura

Pomoću plastične olovke pažljivo odvojite dugmastu bateriju iz utičnice za bateriju.

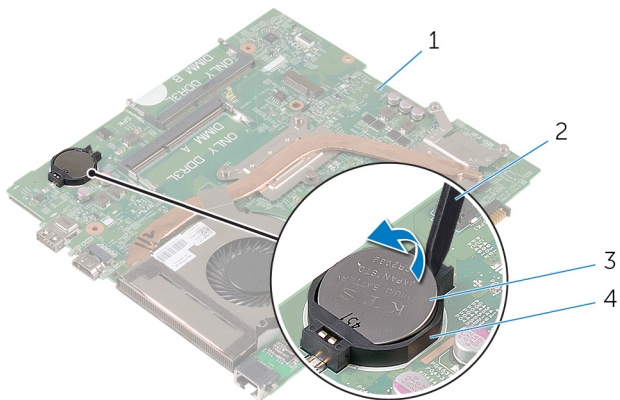

1 matična ploča
3 dugmasta baterija

2 plastična olovka
4 utičnica za bateriju

Postavljanje dugmaste baterije



UPOZORENJE: Pre rada u unutrašnjosti računara, pročitajte bezbednosne informacije koje ste dobili uz računar i sledite korake u delu [Pre rada u unutrašnjosti računara](#). Nakon rada u unutrašnjosti računara, sledite uputstva u delu [Nakon rada u unutrašnjosti računara](#). Za dodatne informacije o najboljim praksama pogledajte početnu stranu za usklađenost sa propisima na dell.com/regulatory_compliance.

Procedura

Gurnite dugmastu bateriju u priključak za bateriju na matičnoj ploči, tako da pozitivna strana baterije bude okrenuta prema gore.

Dopunski koraci

- 1 Sledite proceduru od koraka 3 do koraka 8 u delu "[Postavljanje matične ploče](#)".
- 2 Sledite proceduru od koraka 4 do koraka 11 u delu "[Postavljanje oslonca za dlanove](#)".
- 3 Postavite [tastaturu](#).
- 4 Postavite [bežičnu karticu](#).
- 5 Postavite [memorijske module](#).
- 6 Sledite proceduru od koraka 4 do koraka 6 u delu "[Postavljanje čvrstog diska](#)".
- 7 Postavite [poklopac osnove](#).
- 8 Postavite [bateriju](#).

Uklanjanje termalnog sklopa za hlađenje



UPOZORENJE: Pre rada u unutrašnjosti računara, pročitajte bezbednosne informacije koje ste dobili uz računar i sledite korake u delu [Pre rada u unutrašnjosti računara](#). Nakon rada u unutrašnjosti računara, sledite uputstva u delu [Nakon rada u unutrašnjosti računara](#). Za dodatne informacije o najboljim praksama pogledajte početnu stranu za usklađenost sa propisima na dell.com/regulatory_compliance.

Pripremni koraci

- 1 Uklonite [bateriju](#).
- 2 Uklonite [poklopac osnove](#).
- 3 Sledite proceduru od koraka 1 do koraka 3 u delu "[Uklanjanje čvrstog diska](#)".
- 4 Uklonite [memorijske module](#).
- 5 Uklonite [bežičnu karticu](#).
- 6 Uklonite [tastaturu](#).
- 7 Sledite proceduru od koraka 1 do koraka 8 u delu "[Uklanjanje oslonca za dlanove](#)".
- 8 Sledite proceduru od koraka 1 do koraka 6 u delu "[Uklanjanje matične ploče](#)".

Procedura

- 1 Prema predviđenom redosledu (naznačenom na termalnom sklopu za hlađenje), olabavite neispadajuće zavrtnje kojima je termalni sklop za hlađenje pričvršćen za matičnu ploču.
- 2 Isključite kabl ventilatora iz matične ploče.

3 Podignite termalni sklop za hlađenje sa matične ploče.

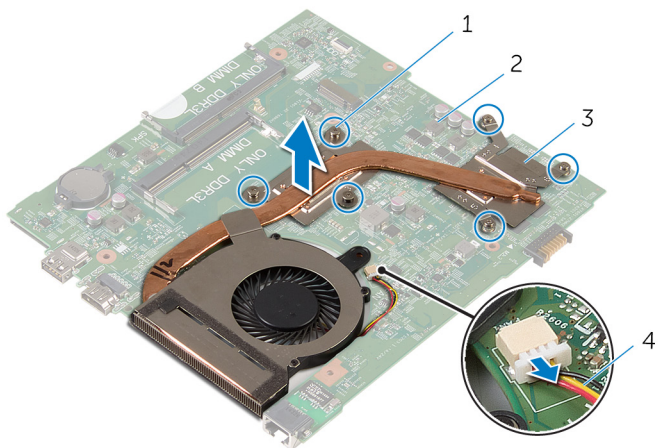

1 neispadajući zavrtnji (6)

2 matična ploča

3 termalni sklop za hlađenje

4 kabl ventilatora

4 Sledite proceduru od koraka 1 do koraka 4 u delu "[Uklanjanje ventilatora](#)".

Postavljanje termalnog sklopa za hlađenje



UPOZORENJE: Pre rada u unutrašnjosti računara, pročitajte bezbednosne informacije koje ste dobili uz računar i sledite korake u delu [Pre rada u unutrašnjosti računara](#). Nakon rada u unutrašnjosti računara, sledite uputstva u delu [Nakon rada u unutrašnjosti računara](#). Za dodatne informacije o najboljim praksama pogledajte početnu stranu za usklađenost sa propisima na dell.com/regulatory_compliance.

Procedura

- 1 Sledite proceduru od koraka 1 do koraka 4 u delu "[Postavljanje ventilatora](#)".
- 2 Poravnajte zavrtnje na termalnom sklopu za hlađenje sa otvorima za zavrtnje na matičnoj ploči.
- 3 Prema predviđenom redosledu (naznačenom na termalnom sklopu za hlađenje), zategnite neispadajuće zavrtnje koji pričvršćuju termalni sklop za hlađenje za matičnu ploču.
- 4 Povežite kabl ventilatora na matičnu ploču.

Dopunski koraci

- 1 Sledite proceduru od koraka 3 do koraka 8 u delu "[Postavljanje matične ploče](#)".
- 2 Sledite proceduru od koraka 4 do koraka 11 u delu "[Postavljanje oslonca za dlanove](#)".
- 3 Postavite [tastaturu](#).
- 4 Postavite [bežičnu karticu](#).
- 5 Postavite [memorijske module](#).
- 6 Sledite proceduru od koraka 4 do koraka 6 u delu "[Postavljanje čvrstog diska](#)".
- 7 Postavite [poklopac osnove](#).
- 8 Postavite [bateriju](#).

Uklanjanje ventilatora



UPOZORENJE: Pre rada u unutrašnjosti računara, pročitajte bezbednosne informacije koje ste dobili uz računar i sledite korake u delu [Pre rada u unutrašnjosti računara](#). Nakon rada u unutrašnjosti računara, sledite uputstva u delu [Nakon rada u unutrašnjosti računara](#). Za dodatne informacije o najboljim praksama pogledajte početnu stranu za usklađenost sa propisima na dell.com/regulatory_compliance.

Pripremni koraci

- 1 Uklonite [bateriju](#).
- 2 Uklonite [poklopac osnove](#).
- 3 Sledite proceduru od koraka 1 do koraka 3 u delu "[Uklanjanje čvrstog diska](#)".
- 4 Uklonite [memorijske module](#).
- 5 Uklonite [bežičnu karticu](#).
- 6 Uklonite [tastaturu](#).
- 7 Sledite proceduru od koraka 1 do koraka 8 u delu "[Uklanjanje oslonca za dlanove](#)".
- 8 Sledite proceduru od koraka 1 do koraka 6 u delu "[Uklanjanje matične ploče](#)".
- 9 Sledite proceduru od koraka 1 do koraka 3 u delu "[Uklanjanje termalnog sklopa za hlađenje](#)".

Procedura

- 1 Uklonite zavrtnje kojima je ventilator pričvršćen za termalni sklop za hlađenje.

2 Preokrenite termalni sklop za hlađenje.

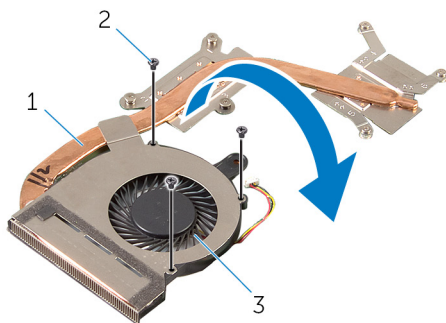

- 1 termalni sklop za hlađenje 2 zavrtnji (3)
3 ventilator

3 Odlepite traku kojom je ventilator pričvršćen za termalni sklop za hlađenje.

4 Podignite ventilator sa termalnog sklopa za hlađenje.

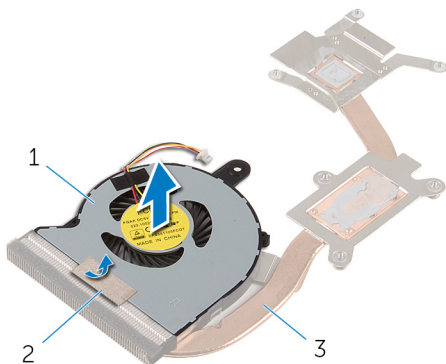

- 1 ventilator 2 traka
3 termalni sklop za hlađenje

Postavljanje ventilatora



UPOZORENJE: Pre rada u unutrašnjosti računara, pročitajte bezbednosne informacije koje ste dobili uz računar i sledite korake u delu [Pre rada u unutrašnjosti računara](#). Nakon rada u unutrašnjosti računara, sledite uputstva u delu [Nakon rada u unutrašnjosti računara](#). Za dodatne informacije o najboljim praksama pogledajte početnu stranu za usklađenost sa propisima na dell.com/regulatory_compliance.

Procedura

- 1 Postavite ventilator na termalni sklop za hlađenje.
- 2 Zalepite traku kojom je ventilator pričvršćen za termalni sklop za hlađenje.
- 3 Preokrenite termalni sklop za hlađenje.
- 4 Postavite zavrtnje kojima je ventilator pričvršćen za termalni sklop za hlađenje.

Dopunski koraci

- 1 Sledite proceduru od koraka 2 do koraka 4 u delu "[Postavljanje termalnog sklopa za hlađenje](#)".
- 2 Sledite proceduru od koraka 3 do koraka 8 u delu "[Postavljanje matične ploče](#)".
- 3 Sledite proceduru od koraka 4 do koraka 11 u delu "[Postavljanje oslonca za dlanove](#)".
- 4 Postavite [tastaturu](#).
- 5 Postavite [bežičnu karticu](#).
- 6 Postavite [memorijske module](#).
- 7 Sledite proceduru od koraka 4 do koraka 6 u delu "[Postavljanje čvrstog diska](#)".
- 8 Postavite [poklopac osnove](#).
- 9 Postavite [bateriju](#).

Uklanjanje sklopa ekrana



UPOZORENJE: Pre rada u unutrašnjosti računara, pročitajte bezbednosne informacije koje ste dobili uz računar i sledite korake u delu [Pre rada u unutrašnjosti računara](#). Nakon rada u unutrašnjosti računara, sledite uputstva u delu [Nakon rada u unutrašnjosti računara](#). Za dodatne informacije o najboljim praksama pogledajte početnu stranu za usklađenost sa propisima na dell.com/regulatory_compliance.

Pripremni koraci

- 1 Uklonite [bateriju](#).
- 2 Uklonite [poklopac osnove](#).
- 3 Sledite proceduru od koraka 1 do koraka 3 u delu "[Uklanjanje čvrstog diska](#)".
- 4 Uklonite [memorijske module](#).
- 5 Uklonite [bežičnu karticu](#).
- 6 Uklonite [tastaturu](#).
- 7 Sledite proceduru od koraka 1 do koraka 8 u delu "[Uklanjanje oslonca za dlanove](#)".
- 8 Sledite proceduru od koraka 1 do koraka 5 u delu "[Uklanjanje matične ploče](#)".

Procedura

- 1 Zatvorite ekran i preokrenite računar.

- 2** Gurnite kablove antene u otvor na osnovi računara.

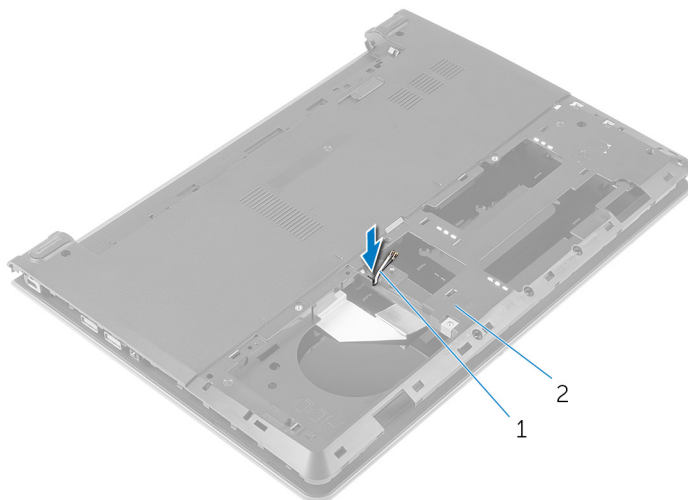

1 antenski kablovi (2)

2 osnova računara

- 3** Preokrenite računar i otvorite ekran.
- 4** Podignite rezu i odspojite kabl U/I ploče od U/I ploče.

- 5 Uklonite kabl U/I ploče sa osnove računara.

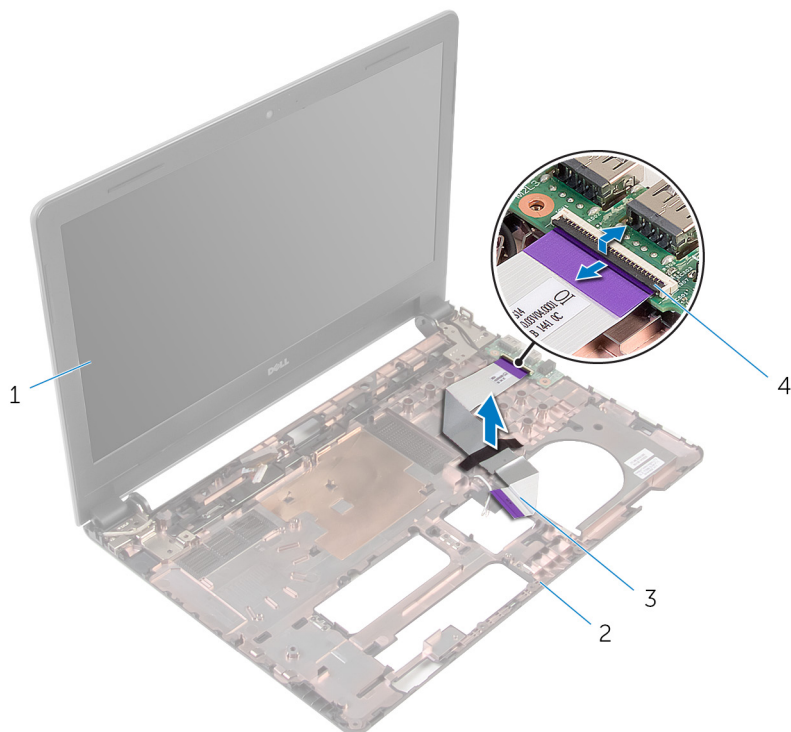

1 sklop ekrana

3 kabl U/I ploče

2 osnova računara

4 reza

- 6 Pribeležite putanju kabla antene i izvadite kablove antene iz vođica za usmeravanje na osnovi računara.

- 7** Pribeležite putanju kabla ekrana i izvadite kabl iz vođica za usmeravanje na osnovi računara.

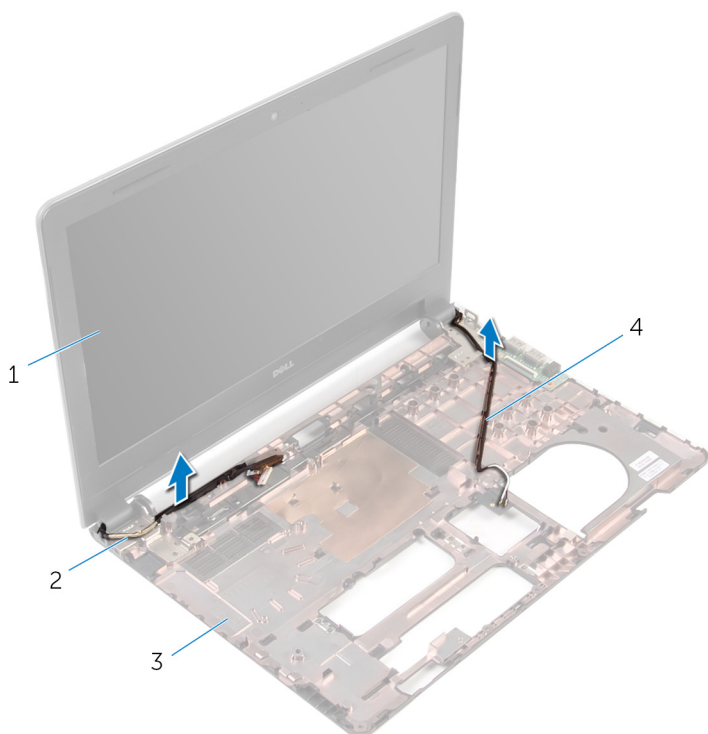

1 sklop ekrana

2 kabl ekrana

3 osnova računara

4 antenski kablovi (2)

- 8** Uklonite zavrtnje kojima su zglobovi ekrana pričvršćeni za osnovu računara.

9 Podignite sklop ekrana sa osnove računara.

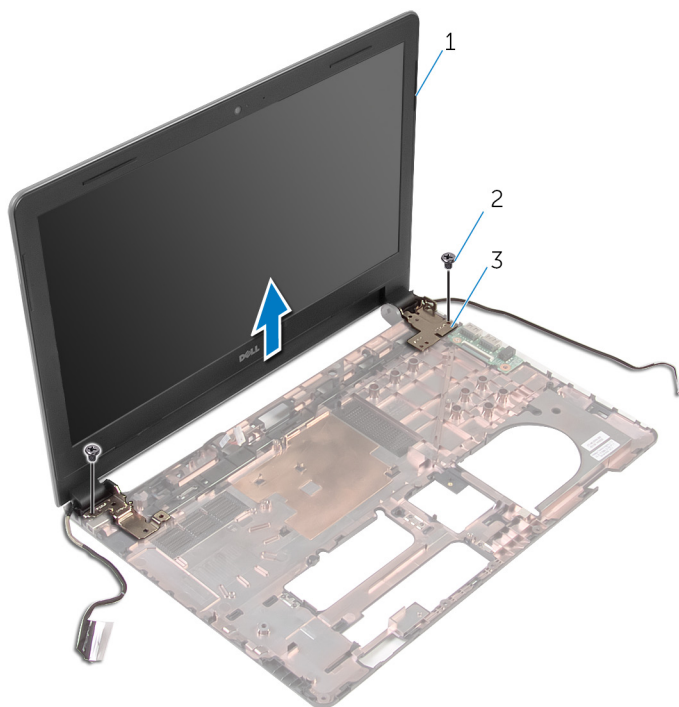

1 sklop ekrana

2 zavrtnji (2)

3 zglobovi (2)

Postavljanje sklopa ekrana



UPOZORENJE: Pre rada u unutrašnjosti računara, pročitajte bezbednosne informacije koje ste dobili uz računar i sledite korake u delu [Pre rada u unutrašnjosti računara](#). Nakon rada u unutrašnjosti računara, sledite uputstva u delu [Nakon rada u unutrašnjosti računara](#). Za dodatne informacije o najboljim praksama pogledajte početnu stranu za usklađenost sa propisima na dell.com/regulatory_compliance.

Procedura

- 1 Poravnajte otvore za zavrtnje na zglobovima ekrana sa otvorima za zavrtnje na osnovi računara.
- 2 Postavite zavrtnje kojima su zglobovi ekrana pričvršćeni za osnovu računara.
- 3 Provucite kabl ekrana kroz vođice za usmeravanje na osnovi računara.
- 4 Provucite kablove antene kroz vođice za usmeravanje na osnovi računara i gurnite kablove antene kroz otvor na osnovi računara.
- 5 Gurnite kabl U/I ploče u U/I ploču i pritisnite rezu konektora da biste učvrstili kabl.

Dopunski koraci

- 1 Sledite proceduru od koraka 4 do koraka 8 u delu "[Postavljanje matične ploče](#)".
- 2 Sledite proceduru od koraka 4 do koraka 11 u delu "[Postavljanje oslonca za dlanove](#)".
- 3 Postavite [tastaturu](#).
- 4 Postavite [bežičnu karticu](#).
- 5 Postavite [memorijske module](#).
- 6 Sledite proceduru od koraka 4 do koraka 6 u delu "[Postavljanje čvrstog diska](#)".
- 7 Postavite [poklopac osnove](#).
- 8 Postavite [bateriju](#).

Uklanjanje okna ekrana



UPOZORENJE: Pre rada u unutrašnjosti računara, pročitajte bezbednosne informacije koje ste dobili uz računar i sledite korake u delu [Pre rada u unutrašnjosti računara](#). Nakon rada u unutrašnjosti računara, sledite uputstva u delu [Nakon rada u unutrašnjosti računara](#). Za dodatne informacije o najboljim praksama pogledajte početnu stranu za usklađenost sa propisima na dell.com/regulatory_compliance.

Pripremni koraci

- 1 Uklonite [bateriju](#).
- 2 Uklonite [poklopac osnove](#).
- 3 Sledite proceduru od koraka 1 do koraka 3 u delu "[Uklanjanje čvrstog diska](#)".
- 4 Uklonite [memorijske module](#).
- 5 Uklonite [bežičnu karticu](#).
- 6 Uklonite [tastaturu](#).
- 7 Sledite proceduru od koraka 1 do koraka 8 u delu "[Uklanjanje oslonca za dlanove](#)".
- 8 Sledite proceduru od koraka 1 do koraka 5 u delu "[Uklanjanje matične ploče](#)".
- 9 Uklonite [sklop ekrana](#).

Procedura

- 1 Vrhovima prstiju pažljivo odvojite i podignite unutrašnje ivice okna ekrana.

2 Podignite okno ekrana sa sklopa ekrana.

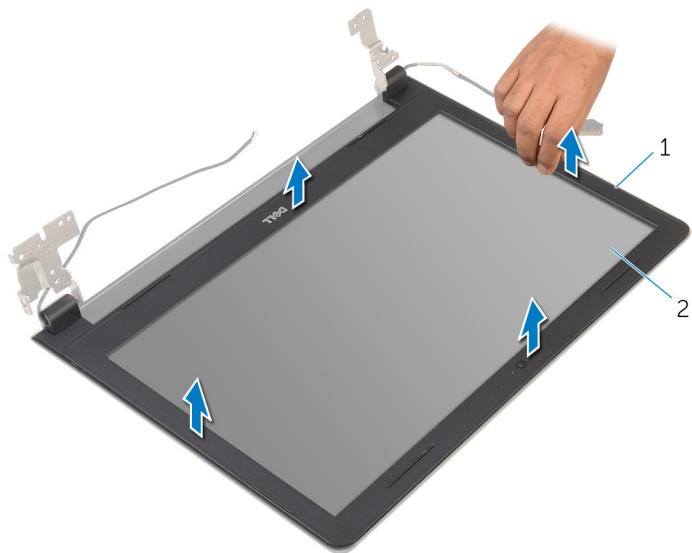

1 okno ekrana

2 ploča ekrana

Postavljanje okna ekrana



UPOZORENJE: Pre rada u unutrašnjosti računara, pročitajte bezbednosne informacije koje ste dobili uz računar i sledite korake u delu [Pre rada u unutrašnjosti računara](#). Nakon rada u unutrašnjosti računara, sledite uputstva u delu [Nakon rada u unutrašnjosti računara](#). Za dodatne informacije o najboljim praksama pogledajte početnu stranu za usklađenost sa propisima na dell.com/regulatory_compliance.

Procedura

Poravnajte okno ekrana sa zadnjim poklopcem ekrana i pažljivo utisnite okno ekrana u ležište.

Dopunski koraci

- 1 Postavite [sklop ekrana](#).
- 2 Sledite proceduru od koraka 4 do koraka 8 u delu "[Uklanjanje matične ploče](#)".
- 3 Sledite proceduru od koraka 4 do koraka 11 u delu "[Uklanjanje oslonca za dlanove](#)".
- 4 Postavite [tastaturu](#).
- 5 Postavite [bežičnu karticu](#).
- 6 Postavite [memorijske module](#).
- 7 Sledite proceduru od koraka 4 do koraka 6 u delu "[Postavljanje čvrstog diska](#)".
- 8 Postavite [poklopac osnove](#).
- 9 Postavite [bateriju](#).

Uklanjanje ploče ekrana



UPOZORENJE: Pre rada u unutrašnjosti računara, pročitajte bezbednosne informacije koje ste dobili uz računar i sledite korake u delu [Pre rada u unutrašnjosti računara](#). Nakon rada u unutrašnjosti računara, sledite uputstva u delu [Nakon rada u unutrašnjosti računara](#). Za dodatne informacije o najboljim praksama pogledajte početnu stranu za usklađenost sa propisima na dell.com/regulatory_compliance.

Pripremni koraci

- 1 Uklonite [bateriju](#).
- 2 Postavite [poklopac osnove](#).
- 3 Sledite proceduru od koraka 1 do koraka 3 u delu "[Uklanjanje čvrstog diska](#)".
- 4 Uklonite [memorijske module](#).
- 5 Uklonite [bežičnu karticu](#).
- 6 Uklonite [tastaturu](#).
- 7 Sledite proceduru od koraka 1 do koraka 8 u delu "[Uklanjanje oslonca za dlanove](#)".
- 8 Sledite proceduru od koraka 1 do koraka 5 u delu "[Uklanjanje matične ploče](#)".
- 9 Uklonite [sklop ekrana](#).
- 10 Uklonite [okno ekrana](#).

Procedura

- 1 Uklonite zavrtnje kojima je ploča ekrana pričvršćena za zadnji poklopac ekrana.

4 Podignite rezu i odspojite kabl ekrana sa zadnjeg poklopca ekrana.

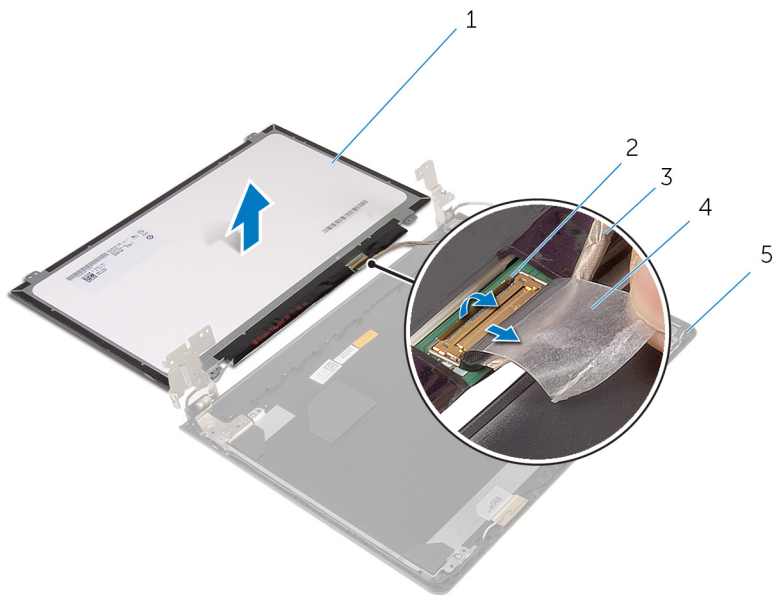

1 ploča ekrana
3 kabl ekrana
5 zadnji poklopac ekrana

2 reza
4 traka

Postavljanje ploče ekrana



UPOZORENJE: Pre rada u unutrašnjosti računara, pročitajte bezbednosne informacije koje ste dobili uz računar i sledite korake u delu [Pre rada u unutrašnjosti računara](#). Nakon rada u unutrašnjosti računara, sledite uputstva u delu [Nakon rada u unutrašnjosti računara](#). Za dodatne informacije o najboljim praksama pogledajte početnu stranu za usklađenost sa propisima na dell.com/regulatory_compliance.

Procedura

- 1 Postavite ploču ekrana ekranom na dole na čistu i ravnu površinu.
- 2 Gurnite kabl ekrana u ploču ekrana i pritisnite rezu konektora da biste učvrstili kabl.
- 3 Zalepите traku kojom je kabl ekrana pričvršćen za zadnji poklopac ekrana.
- 4 Preokrenite ploču ekrana.
- 5 Poravnajte otvore za zavrtnje na ploči ekrana sa otvorima za zavrtnje na zadnjem poklopcu ekrana.
- 6 Postavite zavrtnje kojima je ploča ekrana pričvršćena za zadnji poklopac ekrana.

Dopunski koraci

- 1 Postavite [okno ekrana](#).
- 2 Postavite [sklop ekrana](#).
- 3 Sledite proceduru od koraka 4 do koraka 8 u delu "[Postavljanje matične ploče](#)".
- 4 Sledite proceduru od koraka 4 do koraka 11 u delu "[Postavljanje oslonca za dlanove](#)".
- 5 Postavite [tastaturu](#).
- 6 Postavite [bežičnu karticu](#).
- 7 Postavite [memorijske module](#).
- 8 Sledite proceduru od koraka 4 do koraka 6 u delu "[Postavljanje čvrstog diska](#)".
- 9 Postavite [poklopac osnove](#).
- 10 Postavite [bateriju](#).

Uklanjanje zglobova ekrana



UPOZORENJE: Pre rada u unutrašnjosti računara, pročitajte bezbednosne informacije koje ste dobili uz računar i sledite korake u delu [Pre rada u unutrašnjosti računara](#). Nakon rada u unutrašnjosti računara, sledite uputstva u delu [Nakon rada u unutrašnjosti računara](#). Za dodatne informacije o najboljim praksama pogledajte početnu stranu za usklađenost sa propisima na dell.com/regulatory_compliance.

Pripremni koraci

- 1 Uklonite [bateriju](#).
- 2 Postavite [poklopac osnove](#).
- 3 Sledite proceduru od koraka 1 do koraka 3 u delu "[Uklanjanje čvrstog diska](#)".
- 4 Uklonite [memorijske module](#).
- 5 Uklonite [bežičnu karticu](#).
- 6 Uklonite [tastaturu](#).
- 7 Sledite proceduru od koraka 1 do koraka 8 u delu "[Uklanjanje oslonca za dlanove](#)".
- 8 Sledite proceduru od koraka 1 do koraka 5 u delu "[Uklanjanje matične ploče](#)".
- 9 Uklonite [sklop ekrana](#).
- 10 Uklonite [okno ekrana](#).
- 11 Uklonite [ploču ekrana](#).

Procedura

- 1 Uklonite zavrtnje kojima su zglobovi ekrana pričvršćeni za zadnji poklopac ekrana.

2 Podignite zglobove ekrana sa zadnjeg poklopca ekrana.

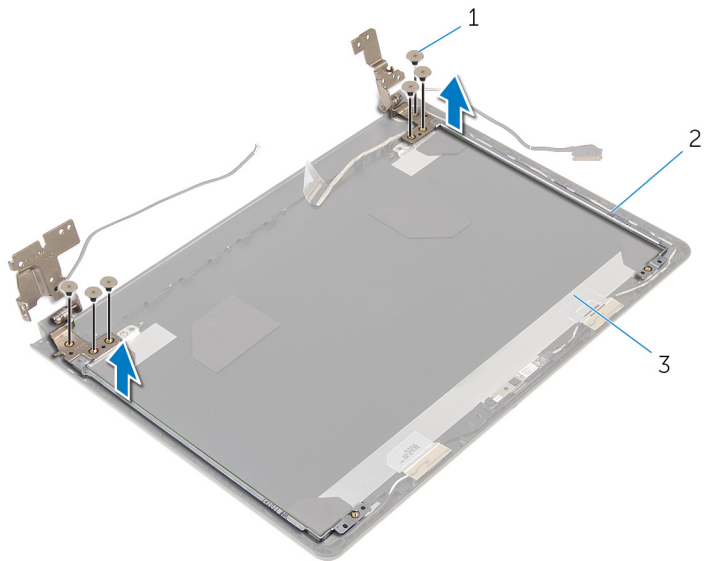

1 zavrtnji (6)

2 zglobovi ekrana (2)

3 zadnji poklopac ekrana

Postavljanje zglobova ekrana



UPOZORENJE: Pre rada u unutrašnjosti računara, pročitajte bezbednosne informacije koje ste dobili uz računar i sledite korake u delu [Pre rada u unutrašnjosti računara](#). Nakon rada u unutrašnjosti računara, sledite uputstva u delu [Nakon rada u unutrašnjosti računara](#). Za dodatne informacije o najboljim praksama pogledajte početnu stranu za usklađenost sa propisima na dell.com/regulatory_compliance.

Procedura

- 1 Poravnajte otvore za zavrtnje na zglobovima ekrana sa otvorima za zavrtnje na zadnjem poklopcu ekrana.
- 2 Postavite zavrtnje koji pričvršćuju zglobove ekrana za zadnji poklopac ekrana.

Dopunski koraci

- 1 Postavite [ploču ekrana](#).
- 2 Postavite [okno ekrana](#).
- 3 Postavite [sklop ekrana](#).
- 4 Sledite proceduru od koraka 4 do koraka 8 u delu "[Postavljanje matične ploče](#)".
- 5 Sledite proceduru od koraka 4 do koraka 11 u delu "[Postavljanje oslonca za dlanove](#)".
- 6 Postavite [tastaturu](#).
- 7 Postavite [bežičnu karticu](#).
- 8 Postavite [memorijske module](#).
- 9 Sledite proceduru od koraka 4 do koraka 6 u delu "[Postavljanje čvrstog diska](#)".
- 10 Postavite [poklopac osnove](#).
- 11 Postavite [bateriju](#).

Uklanjanje zadnjeg poklopca ekrana



UPOZORENJE: Pre rada u unutrašnjosti računara, pročitajte bezbednosne informacije koje ste dobili uz računar i sledite korake u delu [Pre rada u unutrašnjosti računara](#). Nakon rada u unutrašnjosti računara, sledite uputstva u delu [Nakon rada u unutrašnjosti računara](#). Za dodatne informacije o najboljim praksama pogledajte početnu stranu za usklađenost sa propisima na dell.com/regulatory_compliance.

Pripremni koraci

- 1 Uklonite [bateriju](#).
- 2 Postavite [poklopac osnove](#).
- 3 Sledite proceduru od koraka 1 do koraka 3 u delu "[Uklanjanje čvrstog diska](#)".
- 4 Uklonite [memorijske module](#).
- 5 Uklonite [bežičnu karticu](#).
- 6 Uklonite [tastaturu](#).
- 7 Sledite proceduru od koraka 1 do koraka 8 u delu "[Uklanjanje oslonca za dlanove](#)".
- 8 Sledite proceduru od koraka 1 do koraka 5 u delu "[Uklanjanje matične ploče](#)".
- 9 Uklonite [okno ekrana](#).
- 10 Uklonite [sklop ekrana](#).
- 11 Uklonite [ploču ekrana](#).
- 12 Uklonite [zglobove ekrana](#).

Procedura

Nakon uklanjanja svih delova u pripremnim koracima, ostaje zadnji poklopac ekrana.

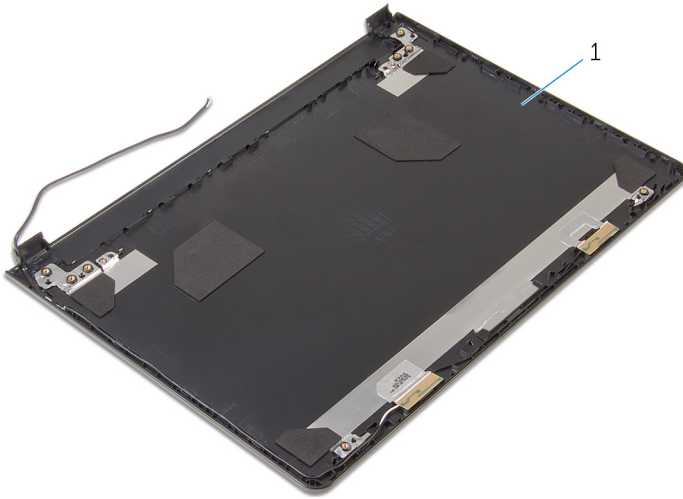

1 zadnji poklopac ekrana

Postavljanje zadnjeg poklopca ekrana



UPOZORENJE: Pre rada u unutrašnjosti računara, pročitajte bezbednosne informacije koje ste dobili uz računar i sledite korake u delu [Pre rada u unutrašnjosti računara](#). Nakon rada u unutrašnjosti računara, sledite uputstva u delu [Nakon rada u unutrašnjosti računara](#). Za dodatne informacije o najboljim praksama pogledajte početnu stranu za usklađenost sa propisima na dell.com/regulatory_compliance.

Procedura

Postavite zadnji poklopac ekrana na čistu i ravnu površinu.

Dopunski koraci

- 1 Postavite [zglobove ekrana](#).
- 2 Postavite [okno ekrana](#).
- 3 Postavite [ploču ekrana](#).
- 4 Postavite [sklop ekrana](#).
- 5 Sledite proceduru od koraka 4 do koraka 8 u delu "[Postavljanje matične ploče](#)".
- 6 Sledite proceduru od koraka 4 do koraka 11 u delu "[Postavljanje oslonca za dlanove](#)".
- 7 Postavite [tastaturu](#).
- 8 Postavite [bežičnu karticu](#).
- 9 Postavite [memorijske module](#).
- 10 Sledite proceduru od koraka 4 do koraka 6 u delu "[Postavljanje čvrstog diska](#)".
- 11 Postavite [poklopac osnove](#).
- 12 Postavite [bateriju](#).

Uklanjanje kamere



UPOZORENJE: Pre rada u unutrašnjosti računara, pročitajte bezbednosne informacije koje ste dobili uz računar i sledite korake u delu [Pre rada u unutrašnjosti računara](#). Nakon rada u unutrašnjosti računara, sledite uputstva u delu [Nakon rada u unutrašnjosti računara](#). Za dodatne informacije o najboljim praksama pogledajte početnu stranu za usklađenost sa propisima na dell.com/regulatory_compliance.

Pripremni koraci

- 1 Uklonite [bateriju](#).
- 2 Uklonite [poklopac osnove](#).
- 3 Sledite proceduru od koraka 1 do koraka 3 u delu "[Uklanjanje čvrstog diska](#)".
- 4 Uklonite [memorijske module](#).
- 5 Uklonite [bežičnu karticu](#).
- 6 Uklonite [tastaturu](#).
- 7 Sledite proceduru od koraka 1 do koraka 8 u delu "[Uklanjanje oslonca za dlanove](#)".
- 8 Sledite proceduru od koraka 1 do koraka 5 u delu "[Uklanjanje matične ploče](#)".
- 9 Uklonite [sklop ekrana](#).
- 10 Uklonite [okno ekrana](#).

Procedura

- 1 Pribeležite mesto kamere i, pomoću plastične olovke, pažljivo odvojite kameru sa zadnjeg poklopca ekrana.

- 2 Odspojite kabl kamere sa kamere i uklonite kameru sa zadnjeg poklopca ekrana.

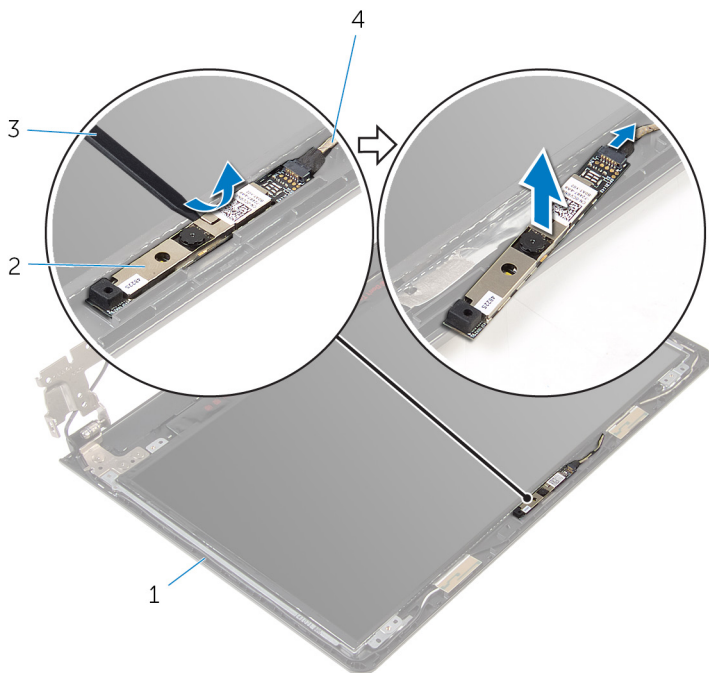

1 zadnji poklopac ekrana

2 kamera

3 plastična olovka

4 kabl kamere

Postavljanje kamere



UPOZORENJE: Pre rada u unutrašnjosti računara, pročitajte bezbednosne informacije koje ste dobili uz računar i sledite korake u delu [Pre rada u unutrašnjosti računara](#). Nakon rada u unutrašnjosti računara, sledite uputstva u delu [Nakon rada u unutrašnjosti računara](#). Za dodatne informacije o najboljim praksama pogledajte početnu stranu za usklađenost sa propisima na dell.com/regulatory_compliance.

Procedura

- 1 Povežite kabl kamere na kameru.
- 2 Zalepite kameru na poklopac ekrana.

Dopunski koraci

- 1 Postavite [okno ekrana](#).
- 2 Postavite [sklop ekrana](#).
- 3 Sledite proceduru od koraka 4 do koraka 8 u delu "[Postavljanje matične ploče](#)".
- 4 Sledite proceduru od koraka 4 do koraka 11 u delu "[Postavljanje oslonca za dlanove](#)".
- 5 Postavite [tastaturu](#).
- 6 Postavite [bežičnu karticu](#).
- 7 Postavite [memorijske module](#).
- 8 Sledite proceduru od koraka 4 do koraka 6 u delu "[Postavljanje čvrstog diska](#)".
- 9 Postavite [poklopac osnove](#).
- 10 Postavite [bateriju](#).

Uklanjanje porta adaptera za napajanje



UPOZORENJE: Pre rada u unutrašnjosti računara, pročitajte bezbednosne informacije koje ste dobili uz računar i sledite korake u delu [Pre rada u unutrašnjosti računara](#). Nakon rada u unutrašnjosti računara, sledite uputstva u delu [Nakon rada u unutrašnjosti računara](#). Za dodatne informacije o najboljim praksama pogledajte početnu stranu za usklađenost sa propisima na dell.com/regulatory_compliance.

Pripremni koraci

- 1 Uklonite [bateriju](#).
- 2 Uklonite [poklopac osnove](#).
- 3 Sledite proceduru od koraka 1 do koraka 3 u delu "[Uklanjanje čvrstog diska](#)".
- 4 Uklonite [memorijske module](#).
- 5 Uklonite [bežičnu karticu](#).
- 6 Uklonite [tastaturu](#).
- 7 Sledite proceduru od koraka 1 do koraka 8 u delu "[Uklanjanje oslonca za dlanove](#)".
- 8 Sledite proceduru od koraka 1 do koraka 5 u delu "[Uklanjanje matične ploče](#)".
- 9 Uklonite [sklop ekrana](#).

Procedura

- 1 Pribeležite putanju kabl porta adaptera za napajanje i izvadite kabl iz vodiča za usmeravanje na osnovi računara.
- 2 Uklonite zavrtanj kojim je port adaptera za napajanje pričvršćen za osnovu računara.

- 3** Podignite port adaptera za napajanje zajedno sa kablom sa osnove računara.

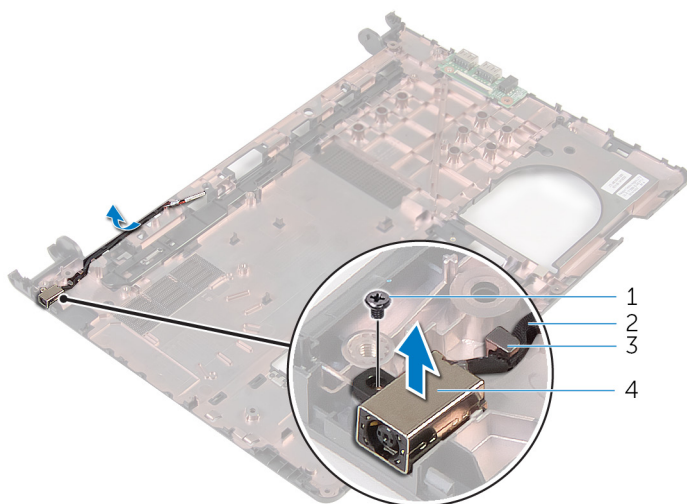

- | | | | |
|---|-----------------------|---|----------------------------------|
| 1 | zavrtanj | 2 | kabl porta adaptera za napajanje |
| 3 | vođica za usmeravanje | 4 | port adaptera za napajanje |

Postavljanje porta adaptera za napajanje



UPOZORENJE: Pre rada u unutrašnjosti računara, pročitajte bezbednosne informacije koje ste dobili uz računar i sledite korake u delu [Pre rada u unutrašnjosti računara](#). Nakon rada u unutrašnjosti računara, sledite uputstva u delu [Nakon rada u unutrašnjosti računara](#). Za dodatne informacije o najboljim praksama pogledajte početnu stranu za usklađenost sa propisima na dell.com/regulatory_compliance.

Procedura

- 1 Gurnite port adaptera za napajanje u otvor na osnovi računara.
- 2 Postavite zavrtanj kojim je port adaptera za napajanje pričvršćen za osnovu računara.
- 3 Provucite kabl porta adaptera za napajanje kroz vodiče za usmeravanje na osnovi računara.

Dopunski koraci

- 1 Postavite [sklop ekrana](#).
- 2 Sledite proceduru od koraka 4 do koraka 8 u delu "[Postavljanje matične ploče](#)".
- 3 Sledite proceduru od koraka 4 do koraka 11 u delu "[Postavljanje oslonca za dlanove](#)".
- 4 Postavite [tastaturu](#).
- 5 Postavite [bežičnu karticu](#).
- 6 Postavite [memorijske module](#).
- 7 Sledite proceduru od koraka 4 do koraka 6 u delu "[Postavljanje čvrstog diska](#)".
- 8 Postavite [poklopac osnove](#).
- 9 Postavite [bateriju](#).

Uklanjanje osnove računara



UPOZORENJE: Pre rada u unutrašnjosti računara, pročitajte bezbednosne informacije koje ste dobili uz računar i sledite korake u delu [Pre rada u unutrašnjosti računara](#). Nakon rada u unutrašnjosti računara, sledite uputstva u delu [Nakon rada u unutrašnjosti računara](#). Za dodatne informacije o najboljim praksama pogledajte početnu stranu za usklađenost sa propisima na dell.com/regulatory_compliance.

Pripremni koraci

- 1 Uklonite [bateriju](#).
- 2 Uklonite [poklopac osnove](#).
- 3 Sledite proceduru od koraka 1 do koraka 3 u delu "[Uklanjanje čvrstog diska](#)".
- 4 Uklonite [memorijske module](#).
- 5 Uklonite [bežičnu karticu](#).
- 6 Uklonite [tastaturu](#).
- 7 Sledite proceduru od koraka 1 do koraka 8 u delu "[Uklanjanje oslonca za dlanove](#)".
- 8 Sledite proceduru od koraka 1 do koraka 5 u delu "[Uklanjanje matične ploče](#)".
- 9 Sledite proceduru od koraka 1 do koraka 3 u delu "[Uklanjanje termalnog sklopa za hlađenje](#)".
- 10 Sledite proceduru od koraka 1 do koraka 3 u delu "[Uklanjanje U/I ploče](#)".
- 11 Uklonite [sklop ekrana](#).
- 12 Sledite proceduru od koraka 1 do koraka 3 u delu "[Uklanjanje porta adaptera za napajanje](#)".

Procedura

Nakon uklanjanja svih delova u pripremnim koracima, ostaje osnova računara.

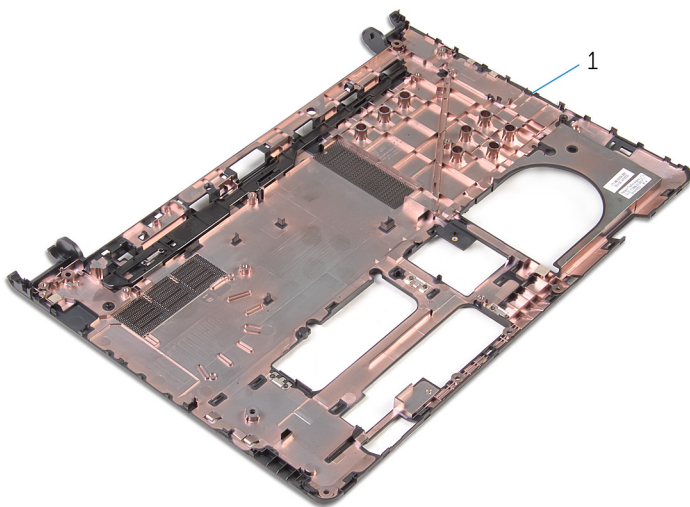

1 osnova računara

Postavljanje osnove računara



UPOZORENJE: Pre rada u unutrašnjosti računara, pročitajte bezbednosne informacije koje ste dobili uz računar i sledite korake u delu [Pre rada u unutrašnjosti računara](#). Nakon rada u unutrašnjosti računara, sledite uputstva u delu [Nakon rada u unutrašnjosti računara](#). Za dodatne informacije o najboljim praksama pogledajte početnu stranu za usklađenost sa propisima na dell.com/regulatory_compliance.

Procedura

Postavite osnovu računara na čistu i ravnu površinu.

Dopunski koraci

- 1 Sledite proceduru od koraka 1 do koraka 3 u delu "[Postavljanje porta adaptera za napajanje](#)".
- 2 Postavite [sklop ekrana](#).
- 3 Sledite proceduru od koraka 1 do koraka 3 u delu "[Postavljanje U/I ploče](#)".
- 4 Sledite proceduru od koraka 2 do koraka 4 u delu "[Postavljanje termalnog sklopa za hlađenje](#)".
- 5 Sledite proceduru od koraka 4 do koraka 8 u delu "[Postavljanje matične ploče](#)".
- 6 Sledite proceduru od koraka 4 do koraka 11 u delu "[Postavljanje oslonca za dlanove](#)".
- 7 Postavite [tastaturu](#).
- 8 Postavite [bežičnu karticu](#).
- 9 Postavite [memorijske module](#).
- 10 Sledite proceduru od koraka 4 do koraka 6 u delu "[Postavljanje čvrstog diska](#)".
- 11 Postavite [poklopac osnove](#).
- 12 Postavite [bateriju](#).

Ažuriranje BIOS-a

Možda ćete morati da ažurirate BIOS kada je dostupna njegova dopuna ili kada menjate matičnu ploču. Da biste ažurirali BIOS:

- 1 Uključite računar.
- 2 Idite na **dell.com/support**.
- 3 Kliknite na **Product Support (Podrška za proizvod)**, unesite servisnu oznaku vašeg laptopa i kliknite na **Submit (Pošalji)**.
 **NAPOMENA:** Ako nemate servisnu oznaku, koristite funkciju automatskog pronalaženja ili ručno potražite model računara.
- 4 Kliknite na **Drivers & Downloads (Programi i preuzimanja)**.
- 5 Listajte na dole do opcije **Or, show me all available drivers for... (Ili, prikaži sve dostupne programa za_)** i izaberite **BIOS** iz padajuće liste **Category (Kategorija)**.
 **NAPOMENA:** U padajućoj listi **Change OS (Promeni OS)**, izaberite operativni sistem instaliran na vašem računaru.
- 6 Proširite **BIOS** da biste prikazali dostupne BIOS datoteke.
- 7 Kliknite na **Download File (Preuzmite datoteku)** da biste preuzeli najnoviju verziju BIOS-a za vaš računar.
- 8 Sačuvajte datoteku i kada se preuzimanje završi, pronadite fasciklu u kojoj ste sačuvali datoteku za ažuriranje BIOS-a.
- 9 Dvaput kliknite na ikonu datoteke za ažuriranje BIOS-a i sledite uputstva koja se pojavljuju na ekranu.

Dobijanje pomoći i kontaktiranje kompanije Dell



Resursi za samostalnu pomoć

Možete dobiti informacije i pomoć o proizvodima i uslugama kompanije Dell korišćenjem ovih resursa za samostalnu pomoć na mreži:

Informacije za samostalnu pomoć	Opcije za samostalnu pomoć
Pristupanje Windows pomoći	Windows 8.1 - Otvorite dugme „Pretraži“, u polje za pretragu unesite Pomoć i podrška i pritisnite taster Enter . Windows 7 - Kliknite na Start → Pomoć i podrška .
Informacije o proizvodima i uslugama kompanije Dell	Pogledajte dell.com .
Informacije o rešavanju problema, korisnička uputstva, uputstva za konfigurisanje, specifikacije proizvoda, blogovi za tehničku pomoć, upravljački programi, ispravke softvera, itd	Pogledajte dell.com/support .
Informacije o sistemu Microsoft Windows 8.1	Pogledajte dell.com/windows8 .
Informacije o Microsoft Windows 7	Kliknite na Start → Svi programi → Dell Help Documentation .
Saznajte više o vašem operativnom sistemu, konfigurisanju i korišćenju računara, rezervnom kopiranju podataka, dijagnostici, itd.	Pogledajte <i>Ja i moj Dell</i> na dell.com/support/manuals .

Kontaktiranje kompanije Dell

Da biste kompaniju Dell kontaktirali u vezi prodaje, tehničke podrške ili korisničke podrške, pogledajte **dell.com/contactdell**.

-  **NAPOMENA:** Dostupnost se razlikuje u zavisnosti od zemlje i proizvoda, a neke usluge ne moraju biti dostupne u vašoj zemlji.
-  **NAPOMENA:** Ako nemate aktivnu vezu sa Internetom, kontakt informacije možete pronaći na fakturi, otpremnici, računu ili katalogu Dell proizvoda.